

РУКОВОДСТВО ПОЛЬЗОВАТЕЛЯ

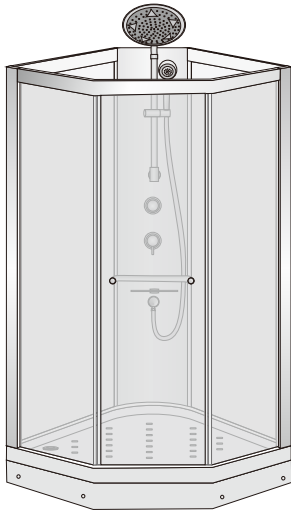

W0910-W0913H

Меры предосторожности



W0910

1. Лица страдающие гипертонией, инвалиды, дети, должны пользоваться паровым боксом только под присмотром взрослых.
2. Не вешайте и не кладите на изделие и его составляющие части тяжелые предметы.
3. Для чистки душевой кабины используйте только жидкое моющее средство и мягкую ткань. Моющие средства содержащие: ацетон, аммиак, кислотный и органический растворитель строго запрещены. Так же, запрещены продукты, содержащие кислоту или формальдегид, который может повредить поверхность ванны.
4. Недопускается чрезмерная освещенность, мороз, а так же удары, которые могут повредить изделие
5. Если поверхность ванны будет поцарапана, для ее реставрации можно воспользоваться наждачной бумагой с мелким абразивом, а также мягкой полировочной тканью.
6. Во избежания пожара и повреждения изделия, пожалуйста, не подносите к душевой кабине горящие предметы.
7. Пожалуйста, будьте крайне аккуратны при использовании душевой кабины, поверхность изделия может быть скользкой.
8. Чтобы предотвратить утечку воды из поддона и засорения дренажной трубы и канализации, своевременно прочищайте сливное отверстие от волос и прочих нежелательных частиц.
9. Производите очистку душевой кабины после каждого ее использования.
10. Для предотвращения появления плесени и неприятного запаха, держите дверцу душевой кабины открытой после каждого использования.

Подготовка к установке

1. Прежде чем распаковать изделие, удостоверьтесь, что данная модель соответствует Вашим пожеланиям.
2. После распаковки изделия, пожалуйста, внимательно изучите инструкцию и проверьте наличие всех необходимых компонентов и их исправность. Если у Вас возникнут какие-либо проблемы или вопросы, свяжитесь с продавцом или специалистами нашей компанией.
2. Для установки изделия используется следующий инструмент: универсальная отвертка, электродрель (перфоратор), шуруповерт, уровень, карандаш и гаечный ключ.
3. Во избежании царапин на стеклянной поверхности, пожалуйста, используйте мягкие материалы при их установке.
4. Пожалуйста, во время установки изделия строго следуйте указаниям инструкции. В случае пренебрежения указаниям инструкции компания SSWW не несет никакой ответственности при повреждении изделия или при возникновении каких-либо неисправностей.
5. Не изменяйте параметры кабины и используйте только оригинальные компоненты.

Составляющие части

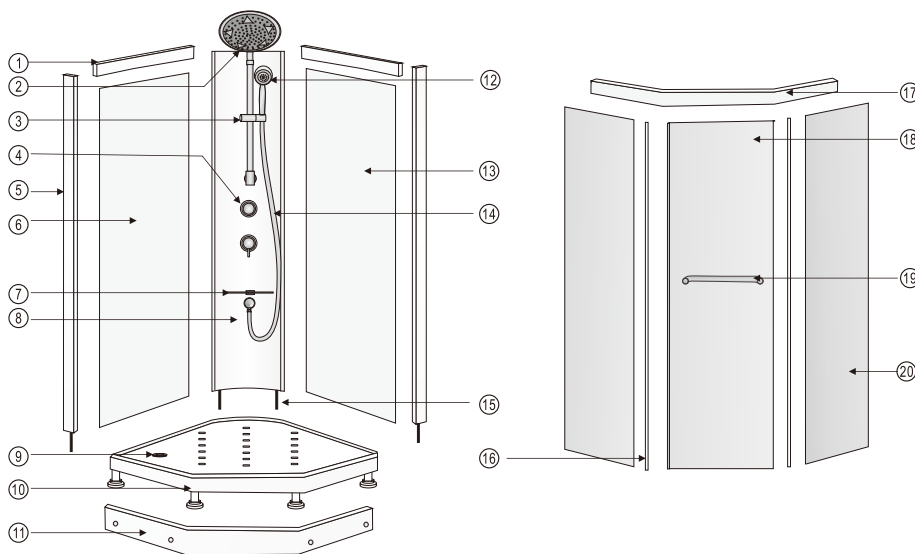

- 1 Верхний алюминиевый профиль
- 2 Верхний душ
- 3 Душевая штанга
- 4 Смеситель
- 5 Алюминиевая стойка
- 6 Левая стеклянная стенка
- 7 Полочка
- 8 Задняя стенка
- 9 Дренажное отверстие
- 10 Поддон
- 11 Декоративный фартук
- 12 Ручной душ
- 13 Правая стеклянная стенка
- 14 1.5метровый хромированный шланг
- 15 Штифт
- 16 Уплотнительный материал
- 17 Верхняя направляющая
- 18 Стеклянная дверца
- 19 Ручка
- 20 Передняя стеклянная стенка

Габариты

900мм*900мм*2230мм

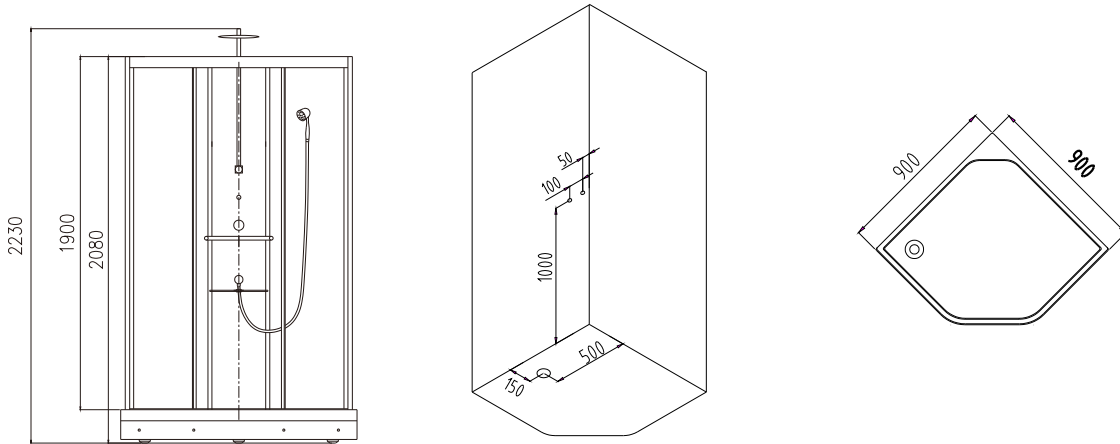

Внешний вид алюминиевых профилей используемых в душевых кабинах

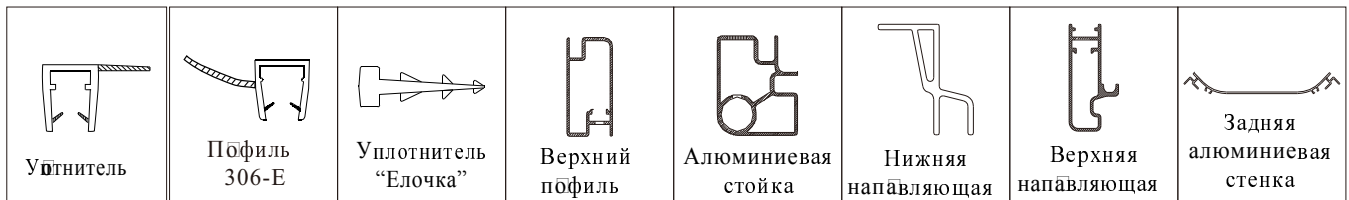

Инструмент необходимый для монтажа душевой кабины



Крепежные элементы используемые при монтаже душевой кабины



Процесс установки душевой кабины

1. Установка поддона:

Поместите поддон в ту часть помещения, где будет находится душевая кабина. Убедитесь, что край поддона расположен максимально близко к стене. С помощью уровня и регулировочных винтов установите поддон так, чтобы он находился ровно горизонтальной плоскости и не качался из стороны в сторону. Зафиксируйте винты гаечным ключом. Проверьте, существует ли достаточное пространство для водосточных труб и для того, чтобы соединиться с дренажной трубой.

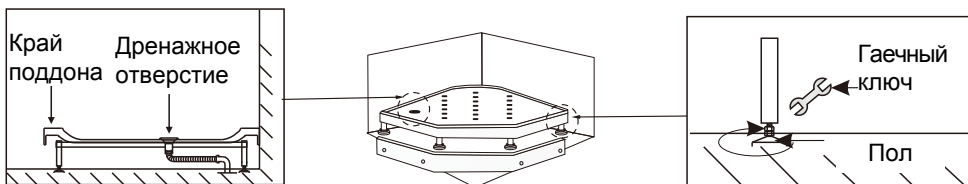

2. Установка задней стенки

Задняя стенка

Поддон

Шайба М6

Барашек М6

Винт М6

2-1 Установите заднюю стенку на поддон

3. Установка боковой стенки

Задняя стенка

Правая стеклянная стенка

Положение боковой стенки

Задняя стенка

3-1 Установите правую боковую стеклянную стенку в паз задней стенки

3-2 Установите алюминиевую стойку в поддон

Задняя стенка

Винт

Алюминиевый фиксатор

Верхний профиль

Правая стенка

Винт

Верхний профиль

Алюминиевая стойка

Стеклопанель

Алюминиевый фиксатор

С помощью винтов, зафиксируйте алюминиевую стойку с верхним алюминиевым профилем.

Убедитесь чтобы верхний алюминиевый профиль и алюминиевая стойка были за подлицо

3-3 Установите и закрепите правую стеклянную стенку с задней стенкой и верхним алюминиевым профилем.

Уплотнитель "Елочка"

С помощью пластмассового шпателя закрепите уплотнитель "Елочка" в алюминиевую стойку кабины

3-4 Установите и закрепите левую стеклянную стенку с задней стенкой и верхним алюминиевым профилем таким же способом как и правую стенку.

4. Установка передней стеклянной стенки

Алюминиевая стойка

Алюминиевый фиксатор

Винт с потайной головкой

Верхний алюминиевый профиль

Установите и закрепите алюминиевую стойку с верхней алюминиевой направляющей.

4. Установите переднюю стеклянную стенку в паз поддона

5. Установка передней стенки

Уплотнитель

Верхняя направляющая

Крепежная арматура

Уплотнитель

Передняя стенка

Крепежная арматура

Винт М6х16

5. Установите передние стеклянные стенки в верхнюю направляющую и в паз поддона и закрепите их крепежной арматурой.

6. Установка дверцы кабины

Ролик

Стекло

Верхний профиль

1

2

3

6. Закрепите на дверце ролики. Затем установите дверцу в канавку верхней направляющей, после чего в канавку нижней направляющей.

7. Установка душевой колонки

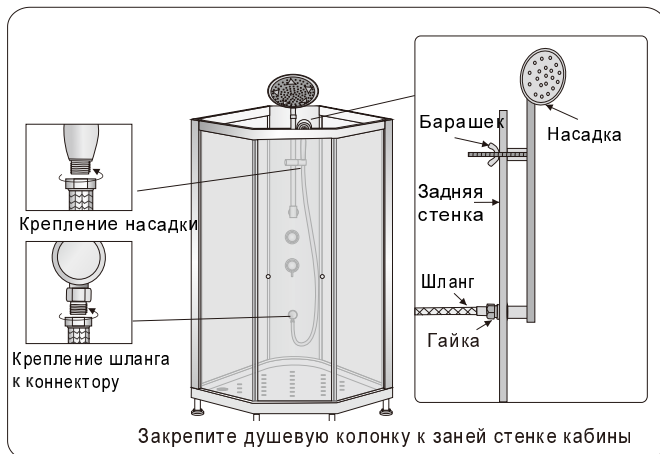

8. Установка полочки

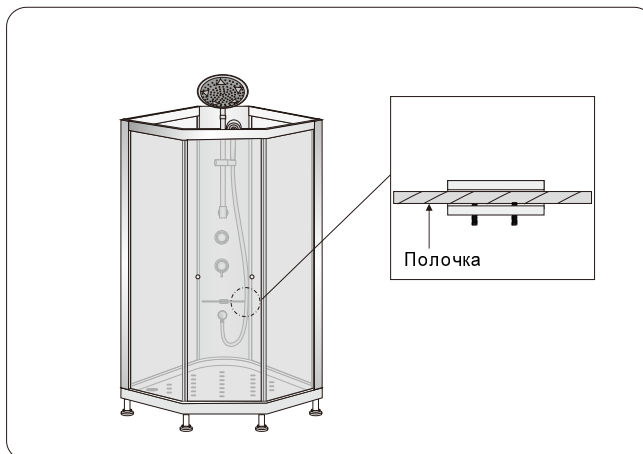

9. Установка ручки

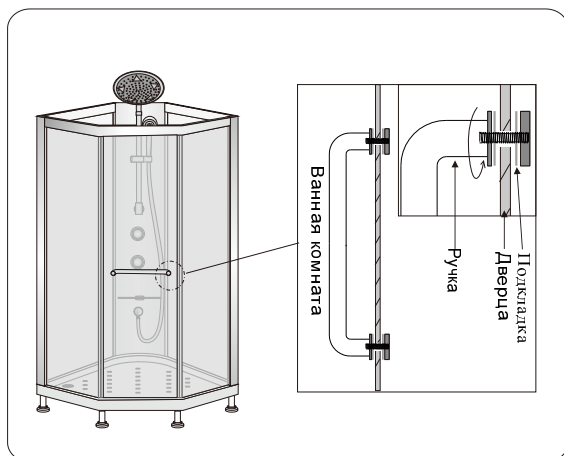

10. Открытие/закрытие дверцы

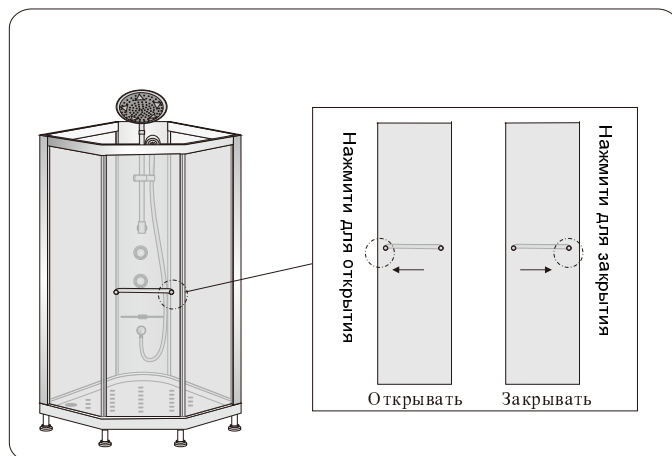

11. Установка фартука

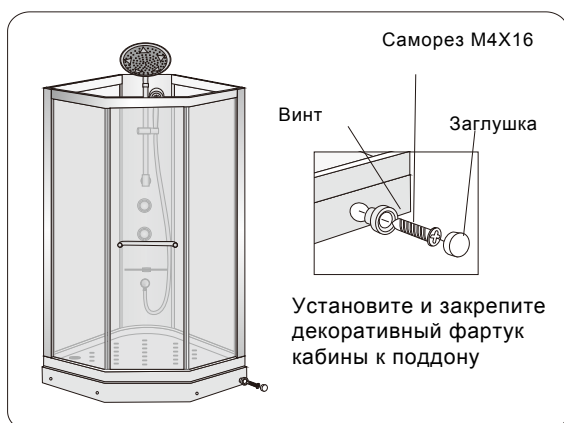

12. Подключение водопровода

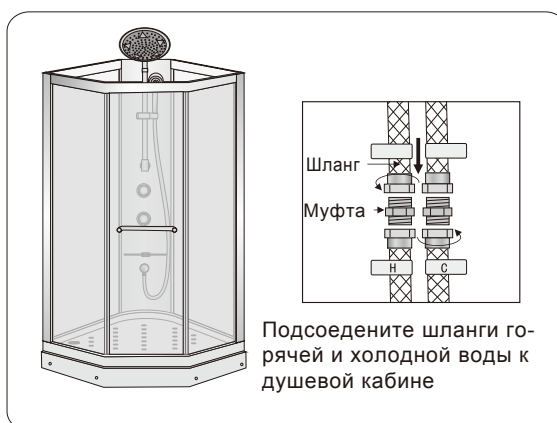

Заключительное положение

1. Компания SSWW оставляет за собой право на изменение дизайна и описания без предварительного уведомления
2. Данное руководство предназначено только в качестве справки.
3. Установка и техническое обслуживание должны производиться только специалистами или сервисным центром компании, в противном случае, компания не несет ни какой ответственности за какие-либо поломки или неисправности, вызванные нарушением пользователями данного руководства.

Steps of bottom aluminium changing (W0913H)

1

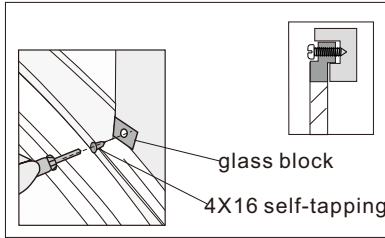

1. unscrew the 4X16 screw and take off the glass block.

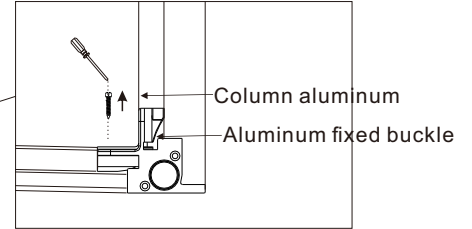

2. Unscrew hexagonal screw to detach upper aluminum and column

2

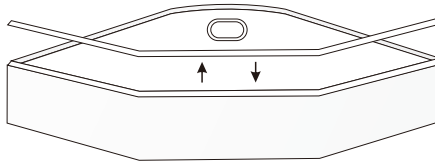

3. Change New bottom Aluminum.

3

