

Gebrauchsanleitung für den Anwender
Operating instructions for the user

E-Kompaktdurchlauferhitzer CFX-U

E-compact instant water heater CFX-U



Inhaltsverzeichnis

DE

- 1. Sicherheitshinweise2
- 2. Gerätebeschreibung4
- 3. Gebrauch5
 - Temperatur einstellen5
 - Programmtasten5
 - Temperaturbegrenzung5
 - Werkseinstellungen wieder herstellen6
 - Energiespartipp6
 - ECO-Modus6
 - Leistungsgrenze6
 - Nacherwärmung6
 - Entlüften nach Wartungsarbeiten7
 - Reinigung und Pflege7
- 4. Funkfernbedienung8
 - Wandhalter montieren8
 - Inbetriebnahme8
 - Anmeldung der Funkfernbedienung an den Durchlauferhitzer8
 - Sicherheitshinweise9
 - Batteriewechsel9
 - Entsorgung9
- 5. Selbsthilfe bei Problemen und Kundendienst10
- 6. Produktdatenblatt nach Vorgabe der EU Verordnungen - 812/2013 814/201392



1. Sicherheitshinweise



Lesen Sie diese Anleitung bis zur letzten Seite sorgfältig durch, bevor Sie das Gerät installieren oder benutzen! Bewahren Sie diese Anleitung für spätere Verwendung zusammen mit dem Gerät auf!

Montageanleitungen richten sich an den Fachmann, der für die Installation des Gerätes verantwortlich ist. Gebrauchsanleitungen sind für den Endanwender bestimmt. Die dem Gerät beigelegten Anleitungen entsprechen dem technischen Stand des Gerätes.

Die jeweils aktuelle Ausgabe dieser Anleitung ist online verfügbar unter: www.clage.de/downloads



1. Sicherheitshinweise

DE

- Benutzen Sie das Gerät nur, nachdem es korrekt installiert wurde und wenn es sich in technisch einwandfreiem Zustand befindet.
- Öffnen Sie niemals das Gerät, ohne vorher die Stromzufuhr zum Gerät dauerhaft unterbrochen zu haben.
- Nehmen Sie am Gerät oder an den Elektro- und Wasserleitungen keine technischen Änderungen vor.
- Das Gerät muss geerdet werden.
- Beachten Sie, dass Wassertemperaturen über ca. 43 °C, besonders von Kindern, als heiß empfunden werden und ein Verbrennungsgefühl hervorrufen können. Bedenken Sie, dass nach längerer Durchlaufzeit auch die Armaturen entsprechend heiß werden.
- Das Gerät ist nur für den Hausgebrauch und ähnliche Zwecke innerhalb geschlossener Räume geeignet und darf nur zum Erwärmen von Trinkwasser verwendet werden.
- Das Gerät darf niemals Frost ausgesetzt werden.
- Die auf dem Typenschild angegebenen Werte müssen eingehalten werden.
- Im Störfall schalten Sie sofort die Sicherungen aus. Bei einer Undichtigkeit am Gerät schließen Sie sofort die Wasserzuleitung. Lassen Sie die Störung nur vom Werkskundendienst oder einem anerkannten Fachhandwerksbetrieb beheben.
- Dieses Gerät kann von Kindern ab 3 Jahren und darüber sowie von Personen mit verringerten physischen, sensorischen oder mentalen Fähigkeiten oder Mangel an Erfahrung und Wissen benutzt werden, wenn sie beaufsichtigt oder bezüglich des sicheren Gebrauchs des Gerätes unterwiesen wurden und die daraus resultierenden Gefahren verstehen. Kinder dürfen nicht mit dem Gerät spielen. Reinigung und Benutzerwartung dürfen nicht von Kindern ohne Beaufsichtigung durchgeführt werden.
- Funkfernbedienung und Wandhalter nicht in die Nähe von Kreditkarten oder anderer Karten mit Magnetstreifen bringen. Die eingebauten Magnete können den Magnetstreifen der Karte unlesbar machen.

2. Gerätebeschreibung

DE

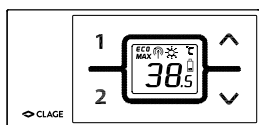
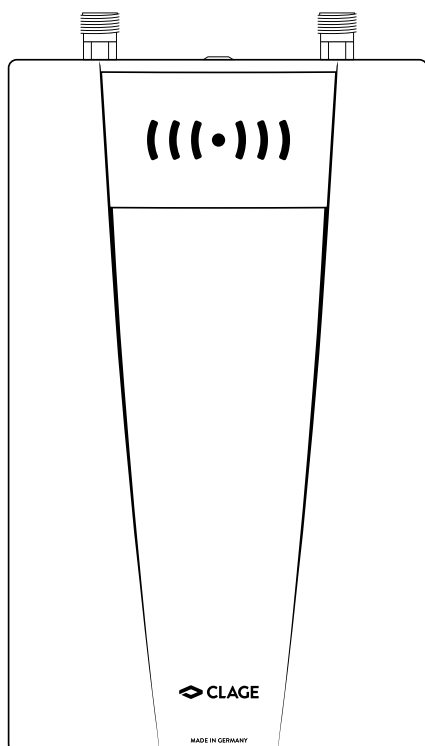

Der Durchlauferhitzer CFX-U ist ein mikroprozessorgesteuerter, druckfester Durchlauferhitzer zur dezentralen Warmwasserbereitung an einer oder mehreren Zapfstellen.

Die Elektronik regelt die Heizleistung in Abhängigkeit von der gewählten Auslauftemperatur, der jeweiligen Einlauftemperatur und der Durchflussmenge, um die eingestellte Temperatur gradgenau zu erreichen und bei Druckschwankungen konstant zu halten. Die Bedienung erfolgt über die Funkfernbedienung. Die gewünschte Auslauftemperatur kann durch Tastendruck von 20 °C bis 60 °C eingegeben und an der digitalen Anzeige abgelesen werden.

Die Einlauftemperatur kann bis zu 70 °C betragen, so dass auch der Betrieb zur Nacherwärmung in Solaranlagen möglich ist.

Der Durchlauferhitzer kann in Kombination mit einem externen Lastabwurfrelais für elektronische Durchlauferhitzer oder einer vorbereiteten Lastabwurfbox zum parallelen Anschluss des Gerätes mit einem elektromechanischen Herd betrieben werden (Details siehe Montageanleitung).

3. Gebrauch

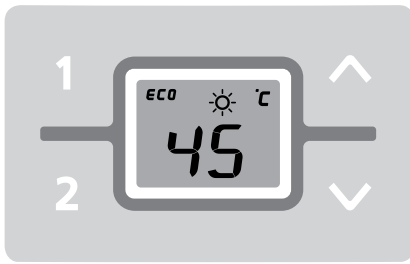

Die Bedienung des Durchlauferhitzers erfolgt mit der Funkfernbedienung.

Sobald Sie das Warmwasserventil an der Armatur öffnen, schaltet sich der Durchlauferhitzer automatisch ein. Beim Schließen der Armatur schaltet sich das Gerät automatisch wieder aus.

Temperatur einstellen

Mit den Pfeiltasten und können Sie die Wunschtemperatur schrittweise niedriger oder höher einstellen.

Wenn Sie einmal kurz auf eine Taste drücken, ändert sich die Temperatur um 1 °C, im Komfortbereich zwischen 35,0 und 42,0 °C nur um 0,5 °C. Wenn Sie eine Taste länger gedrückt halten, ändert sich die Temperatur kontinuierlich.

Hinweis: Wird mit der Pfeiltaste die Temperatur unter 20 °C eingestellt, zeigt die Anzeige »- -« und das Gerät schaltet die Heizfunktion ab.

Hinweis: Wenn der Durchlauferhitzer mit einer Fernsteuerung versehen ist und das Gerät eine Dusche versorgt, wurde während der Geräteinstallation die maximale Temperatur begrenzt und kann nicht höher eingestellt werden.

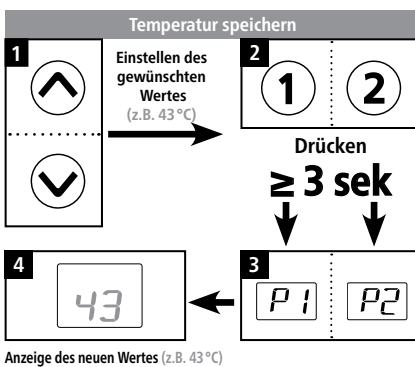
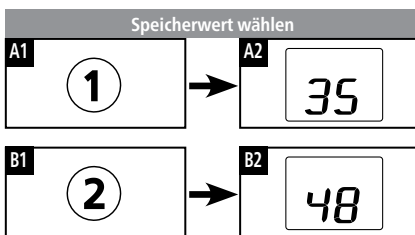
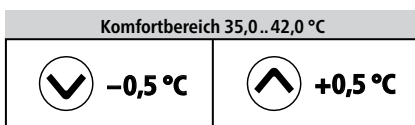
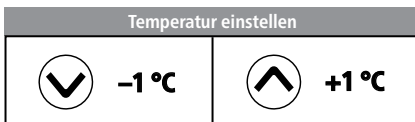

Programmtasten

Die beiden Programmtasten ermöglichen Ihnen, schnell die voreingestellte Temperatur zu wählen. Wenn Sie auf eine Programmtaste drücken, wird die voreingestellte Temperatur gewählt und angezeigt. Die Werkseinstellung beträgt für Programm ① 35 °C und für Programm ② 48 °C. Sie können die Programmtasten mit eigenen Einstellungen belegen:

- Durch längeres Drücken der Programmtaste wird die vorher gewählte Temperatur gespeichert. Die Anzeige wechselt von »P 1« bzw. »P2« auf den neu gespeicherten Temperaturwert. Die neu eingestellte Temperatur steht Ihnen nun jedes Mal zur Verfügung, wenn Sie die entsprechende Programmtaste drücken.

Temperaturbegrenzung

Dieser Durchlauferhitzer ist mit einer zuschaltbaren Temperaturbegrenzung ausgestattet. Werkseitig ist dieser Verbrühungsschutz deaktiviert.

- Einschalten: Grenztemperatur vorwählen, dann gleichzeitig ① und für mindestens 3 Sekunden gedrückt halten. Das Display bestätigt die Aktivierung kurz mit »H 1«.
- Ausschalten: gleichzeitig Programm-taste ① und für mindestens 3 Sekunden drücken. Das Display bestätigt die Deaktivierung kurz mit »- -«.

Hinweis: Durch die Aktivierung der Temperaturbegrenzung werden auch die Programmtasten beeinflusst. Prüfen Sie daher nach der Änderung der Temperaturbegrenzung die Festwerte der Programmtasten.

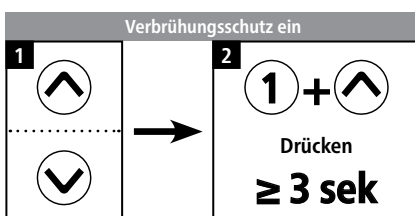

3. Gebrauch

DE

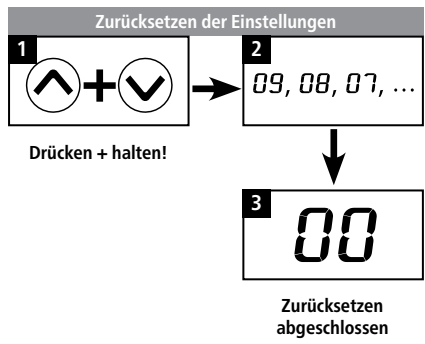

Werkseinstellungen wieder herstellen

Sie können alle Einstellungen auf den Auslieferungszustand zurücksetzen:

- Halten Sie und gleichzeitig gedrückt, im Display wird nun im Sekundentakt von » 09« bis »00« rückwärts gezählt. Bei »00« erfolgt der Reset, früheres Loslassen bricht den Vorgang ab.

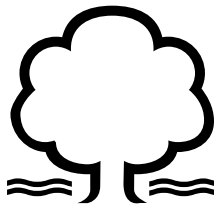

Energiespartipp

Stellen Sie die gewünschte Temperatur am Gerät ein und öffnen Sie nur das Warmwasserzapfventil. Wenn Ihnen die Wassertemperatur zu hoch ist, mischen Sie kein kaltes Wasser zu, sondern geben Sie am Gerät eine niedrigere Temperatur ein. Wenn Sie kaltes Wasser zumischen, wird das bereits erwärmte Wasser wieder abgekühlt und es geht wertvolle Energie verloren. Außerdem entzieht sich das in der Armatur zugemischte Kaltwasser dem Regelungsbereich der Elektronik, so dass die Temperaturkonstanz nicht mehr gewährleistet ist.

ECO-Modus

ECO

ECO-Modus

Das Symbol **ECO** zeigt an, dass das Gerät mit energiesparenden Einstellungen arbeitet. (D.h., dass der momentane Energieverbrauch in Abhängigkeit von der gewählten Temperatur und vom Durchfluss im energiesparenden Bereich liegt.)

Leistungsgrenze erreicht

MAX

Leistungsgrenze

Wenn die volle Leistung des Durchlauferhitzers nicht ausreicht, um die gezapfte Wassermenge zu erhitzen, wird dies durch Aufleuchten von **MAX** angezeigt (z.B. im Winter, wenn mehrere Zapfstellen gleichzeitig geöffnet sind). Durch Reduzierung des Warmwasserdurchflusses hört **MAX** auf zu leuchten, da die Leistung wieder ausreicht, um die eingestellte Temperatur zu erreichen.

Keine Leistungsabgabe

Nacherwärmung

Bei Betrieb mit vorerwärmtem Wasser (z.B. mit Solaranlagen) muss gewährleistet sein, dass die maximale Einlauftemperatur nicht überschritten wird.

Sollte bei Betrieb mit vorerwärmtem Wasser die Einlauftemperatur den vorgewählten Sollwert übersteigen, wird keine Leistung abgegeben, das Sonnensymbol in der Anzeige leuchtet auf.



Entlüften nach Wartungsarbeiten

Dieser Durchlauferhitzer ist mit einer automatischen Luftblasenerkennung ausgestattet, die ein versehentliches Trockenlaufen verhindert. Trotzdem muss das Gerät vor der ersten Inbetriebnahme entlüftet werden. Nach jeder Entleerung (z.B. nach Arbeiten in der Wasserinstallation, wegen Frostgefahr oder nach Reparaturen am Gerät) muss das Gerät vor der Wiederinbetriebnahme erneut entlüftet werden.

1. Trennen Sie den Durchlauferhitzer vom Netz, indem Sie die Sicherungen ausschalten.
2. Schrauben Sie den Strahlregler an der Entnahmematur ab und öffnen Sie zunächst das Kaltwasserzapfventil, um die Wasserleitung sauber zu spülen und eine Verschmutzung des Gerätes oder des Strahlreglers zu vermeiden.
3. Öffnen und schließen Sie danach mehrfach das zugehörige Warmwasserzapfventil, bis keine Luft mehr aus der Leitung austritt und der Durchlauferhitzer luftfrei ist.
4. Erst dann dürfen Sie die Stromzufuhr zum Durchlauferhitzer wieder einschalten und den Strahlregler wieder einschrauben.
5. Nach ca. 10 Sekunden kontinuierlichem Wasserfluss aktiviert das Gerät die Heizung.

Reinigung und Pflege

- Kunststoffoberflächen und Sanitärarmaturen nur mit einem feuchten Tuch abwischen. Keine scheuernden, lösungsmittel- oder chlorhaltigen Reinigungsmittel verwenden.
- Für eine gute Wasserdarbietung sollten Sie die Entnahmematuren (Strahlregler und Handbrausen) regelmäßig abschrauben und reinigen. Lassen Sie alle drei Jahre die elektro- und wasserseitigen Bauteile durch einen anerkannten Fachhandwerksbetrieb überprüfen, um die einwandfreie Funktion und Betriebssicherheit jederzeit zu gewährleisten.

4. Funkfernbedienung



Abbildung A:
Montage mit Klebestreifen



Abbildung B:
Optionale Montage mit Dübeln und Schrauben

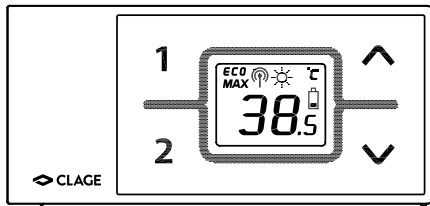

Technische Daten

Typ	FX
Betriebsspannung	3 V
Batterietyp	2x AAA Alkaline ¹⁾
Schutzart	IP 20
Reichweite	10 Meter inkl. Wand
Sendeleistung	max. 1 mW
Sende- / Empfangsfrequenz	868,3 MHz
Funkabstrahlung	ungerichtet
Zulassungen	Europa EN 300 220 / CE

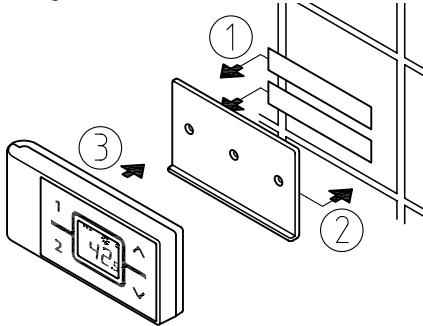
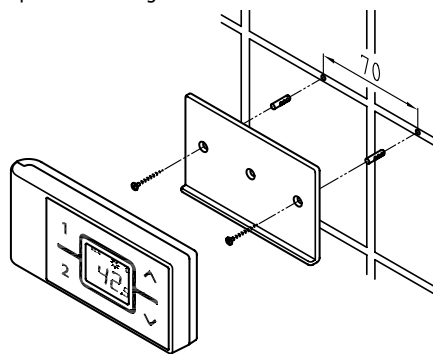
1) Wiederaufladbare Batterien (Akkus) dürfen nicht verwendet werden

Wandhalter montieren

- Prüfen Sie vor der Montage des Wandhalters, ob die Funkfernbedienung an der vorgesehenen Position Funkkontakt zum Durchlauferhitzer aufnehmen kann.
- Der Wandhalter der Funkfernbedienung kann wahlweise mit den beiden Klebestreifen nach Abziehen der Schutzfolien auf eine feste Unterlage (z.B. Fliese) geklebt werden (Abbildung A) oder mit geeigneten Dübeln (Ø 4 mm) und Schrauben an der Wand montiert werden (Abbildung B).
- Bei Verwendung der Klebestreifen ist nach dem Andrücken keine Positionskorrektur mehr möglich, da der Kleber eine sehr hohe Klebkraft besitzt. Achten Sie daher auf eine waagerechte Ausrichtung beim Aufkleben.
- Die Funkfernbedienung wird magnetisch am Wandhalter gehalten.

Inbetriebnahme

Nach dem Einlegen der Batterien in die Funkfernbedienung leuchten alle Symbole des Displays für ca. 4 Sekunden. Wenn die Leistungseinstellung bereits durchgeführt wurde, zeigt die Funkfernbedienung dann den aktuellen Sollwert (Werkseinstellung 38 °C) und den Status des Gerätes. Bei fehlerhafter Funkverbindung zeigt das Display »-« und ein zyklisch blinkendes Funksymbol an (siehe Fehlerdiagnose).

Wenn der Durchlauferhitzer eine Dusche versorgt, ist die Wassertemperatur auf maximal 55 °C zu begrenzen. Beachten Sie hierzu die Gebrauchs- und Montageanleitung des Durchlauferhitzers.

Anmeldung der Funkfernbedienung an den Durchlauferhitzer

Im Lieferzustand ist die Funkfernbedienung bereits am Gerät angemeldet.

Die erneute Anmeldung ist nur nach durchgeführtem Werksreset am CFX oder bei dauerhaft leuchtender Anzeige »-« auf der Funkfernbedienung durchführen.

1. Stellen Sie sicher, dass die Stromzufuhr zum Durchlauferhitzer eingeschaltet ist (Sicherungen).
2. Entnehmen Sie kurz die Batterien, bis das Display erlischt. Nach dem erneuten Einlegen der Batterien leuchten alle Symbole des Displays für ca. 4 Sekunden. Drücken Sie während dieser Zeit die Pfeiltasten und . Die Anzeige zeigt dann den aktuellen Kanal (1 bis 99) mit blinkendem Funksymbol an.
3. Wählen Sie mit den Pfeiltasten und eine Kanalnummer, die bei keiner anderen Funkfernbedienung in Funkreichweite ausgewählt wurde. Bestätigen Sie den Kanal mit der Taste . Die Anzeige wechselt in den Anmeldemodus und zeigt »-« und ein blinkendes Funksymbol.
4. Halten Sie die Funkfernbedienung unmittelbar vor den Durchlauferhitzer.



4. Funkfernbedienung

DE

5. Das Display der Funkfernbedienung wechselt zur Sollwertanzeige.

Hinweis: Wir empfehlen bei der Erstinstallation grundsätzlich den Funkkanal zu ändern.

War die Anmeldung nicht erfolgreich, wechselt die Anzeige nach 45 Sekunden auf »« mit blinkendem Funksymbol. Die Funkfernbedienung beendet den Anmeldeversuch und befindet sich dann im Stromsparmmodus. Durch Drücken einer beliebigen Taste wird der Anmeldevorgang erneut gestartet.

Hinweise:

- Falls die Leistungsumschaltung noch nicht durchgeführt wurde, ist ohne angemeldete Funkfernbedienung kein Betrieb möglich.
- Bei nicht angemeldeter Funkfernbedienung bzw. bei Verlust des Funkkontakts bleibt die zuletzt eingestellte Temperatur erhalten.
- Für den Fachhandwerker: Nach einem Reset am Durchlauferhitzer (siehe Montageanleitung, Kapitel »Erneute Inbetriebnahme«) muss die Anmeldung zwingend durchgeführt werden!

Sicherheitshinweise

- Bei Fehlfunktionen der Funkfernbedienung sofort die Batterien entnehmen.
- Funkfernbedienung und Wandhalter nicht in die Nähe von Kreditkarten oder anderer Karten mit Magnetstreifen bringen. Die eingebauten Magnete können den Magnetstreifen der Karte unlesbar machen.
- Die Funkfernbedienung keiner Feuchtigkeit aussetzen.
- Leere Batterien können auslaufen und die Funkfernbedienung beschädigen. Daher sind die Batterien bei aufleuchtendem Batteriesymbol im Display oder fehlender Reaktion auf Tastendruck sofort zu ersetzen.
- Bei längerer Nichtbenutzung der Funkfernbedienung, die Batterien aus der Funkfernbedienung entnehmen.
- Nach Tastendruck erfolgt alle 10 Sekunden eine Aktualisierung des Displays auf der Funkfernbedienung, solange Wasser fließt. Nach Wasserstopp erfolgt noch dreimal eine Aktualisierung der Anzeige der Funkfernbedienung, anschließend schaltet die Funkfernbedienung in den Energiesparmodus.
- Ohne aktive Funkverbindung heizt der Durchlauferhitzer auf den zuletzt eingestellten Sollwert

Batteriewechsel

Tauschen Sie bei Aufleuchten des Batteriesymbols  die Batterien gegen neue AAA-Batterien aus.

- Wiederaufladbare Batterien (Akkus) dürfen nicht verwendet werden!
- Nicht aufladbare Batterien dürfen nicht wieder aufgeladen werden.
- Verschiedene Batteriesorten oder neue und gebrauchte Batterien dürfen nicht gemeinsam verwendet werden.
- Achten Sie beim Wiedereinsetzen der Batterien auf die richtige Polarität.

Entsorgung

Batterien können umweltgefährdende Stoffe enthalten. Daher müssen gebrauchte Batterien in Batteriesammelstellen abgegeben werden, sie dürfen nicht in den normalen Hausmüll gegeben werden.

Am Ende der Lebensdauer der Funkfernbedienung sind die Batterien getrennt vom restlichen Gerät zu entsorgen.

5. Selbsthilfe bei Problemen und Kundendienst

DE



Reparaturen dürfen nur von anerkannten Fachhandwerksbetrieben durchgeführt werden.

Wenn sich ein Fehler an Ihrem Gerät mit dieser Tabelle nicht beheben lässt, wenden Sie sich bitte an den Werkskundendienst. Halten Sie die Daten des Gerätetypenschildes bereit!

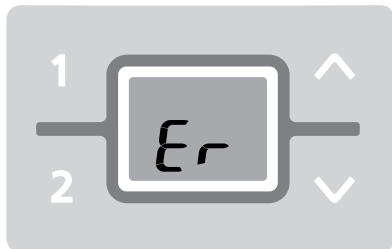

CLAGE GmbH
 Werkskundendienst

Pirolweg 1–5
 21337 Lüneburg
 Deutschland

Fon: +49 4131 8901-40
 Fax: +49 4131 8901-41
 E-Mail: service@clage.de

Dieser Durchlauferhitzer wurde sorgfältig hergestellt und vor der Auslieferung mehrfach überprüft. Tritt ein Problem auf, so liegt es oft nur an einer Kleinigkeit. Schalten Sie zunächst die Sicherungen aus und wieder ein, um die Elektronik »zurückzusetzen«. Prüfen Sie dann, ob Sie das Problem mit Hilfe der folgenden Tabelle selbst beheben können. Sie vermeiden dadurch die Kosten für einen unnötigen Kundendiensteinsatz.

Problem	Ursache	Abhilfe
Wasser bleibt kalt, Temperaturanzeige leuchtet nicht	Hausversicherung ausgelöst	Sicherung erneuern oder einschalten
	Sicherheitsdruckschalter hat ausgelöst	Kundendienst informieren
Wasser bleibt kalt, Temperaturanzeige leuchtet	Sicherheitstemperaturschalter hat ausgelöst	Kundendienst informieren
Anzeige blinkt mit Fehlermeldung »Er«	Regelung hat abgeschaltet	Sicherungen aus- und wieder einschalten. Besteht Fehlermeldung weiterhin, Kundendienst informieren
Warmwasserdurchfluss wird schwächer	Auslaufarmatur verschmutzt oder verkalkt	Strahlregler, Duschkopf oder Siebe reinigen
	Einlauffiltersieb verschmutzt oder verkalkt	Filtersieb von Fachmann reinigen lassen
Gewählte Temperatur wird nicht erreicht, »MAX« leuchtet	Wasserdurchfluss zu groß	Wasserdurchfluss an Armatur reduzieren
Gewählte Temperatur wird nicht erreicht, »MAX« leuchtet nicht	Kaltwasser ist an der Armatur beigemischt	Nur Warmwasser zapfen, Temperatur für den Gebrauch einstellen
Symbol »Sonne« leuchtet	Einlauftemp. über Sollwerttemperatur	Einlauftemperatur verringern
Gerät heizt, Anzeige leuchtet nicht	Kein Funkkontakt	Taste drücken
	Batterien leer	Batterien tauschen
Angezeigter Wert der Funkfernbedienung stimmt nicht	Funkfernbedienung im Energiesparmodus	Taste auf der Funkfernbedienung drücken
Symbol »Batterie« wird angezeigt	Batterien leer	Zwei neue Batterien Typ AAA einsetzen
Anzeige: »no« und Gerät reagiert nicht auf Funkfernbedienung	Reichweite der Funkübertragung überschritten	Funkfernbedienung näher am Gerät platzieren, Taste drücken
	Störungen durch andere Funksender	Erneute Anmeldung mit anderem Funkkanal durchführen
Anzeige: »- -« und Funksymbol blinkt	Anmeldeprozedur aktiv	Funkfernbedienung vor Durchlauferhitzer halten

Wenn die Netzanschlussleitung des Gerätes beschädigt ist, muss sie durch einen Fachmann ausgetauscht werden, um Gefährdungen zu vermeiden. Die beschädigte Leitung muss durch eine Original-Anschlussleitung ausgetauscht werden (als Ersatzteil erhältlich).

Sollte das Gerät weiterhin nicht einwandfrei funktionieren, wenden Sie sich bitte an den Werkskundendienst.

Contents

- 1. Safety instructions 11
- 2. Description of the appliance 13
- 3. How to use 14
 - Temperature setting 14
 - Programme buttons 14
 - Temperature limitation 14
 - Reset to factory setting 15
 - How to save energy 15
 - ECO mode 15
 - Power limit 15
 - Top-up heating 15
 - Venting after maintenance work 16
 - Cleaning and maintenance 16
- 4. Remote control 17
 - Mounting the wall bracket 17
 - Initial operation 17
 - Registration of remote control at the instant water heater 17
 - Safety notes 18
 - Battery replacement 18
 - Disposal 18
- 5. Trouble-shooting and service 19
- 6. Product data sheet in accordance with EU regulation - 812/2013 814/2013 92

1. Safety instructions



**Please read these instructions carefully before installing or using the appliance!
Keep the instructions handy with the appliance for future use!**

Instruction manuals are intended for the specialist who is responsible for the installation of the appliance. Operation manuals are for the end user. The provided manuals correspond to the technical specifications of the appliance.

The latest version of the instructions can be found online at www.clage.com.



1. Safety instructions

- Do not use the appliance until it has been correctly installed and unless it is in perfect working order.
- Do not remove the front cover under any circumstances before switching off the mains electrical supply to the unit.
- Never make technical modifications, either to the appliance itself or the electrical leads and water pipes.
- The appliance must be earthed at all times.
- Pay attention to the fact that water temperatures in excess of approx. 43 °C are perceived as hot, especially by children, and may cause a feeling of burning. Please note that the fittings and taps may be very hot when the appliance has been in use for some time.
- The appliance is only suitable for domestic use and similar applications inside closed rooms, and must only be used to heat incoming water from the mains supply.
- The appliance must never be exposed to frost.
- The values stated on the rating plate must be observed.
- In case of malfunction, disconnect the fuses immediately. In case of leaks, cut off the mains water supply instantly. Repairs must only be carried out by the customer service department or an authorised professional.
- This appliance can be used by children aged 3 years and above and persons with reduced physical, sensory or mental capabilities or lack of experience and knowledge if they have been given supervision or instruction concerning use of the appliance in a safe way and understand the hazards involved. Children shall not play with the appliance. Cleaning and user maintenance shall not be performed by children without supervision.
- Keep the remote control and wall bracket away from credit cards or other cards with magnetic strips. The built in magnets can damage the card's magnetic strip.

2. Description of the appliance

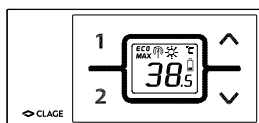
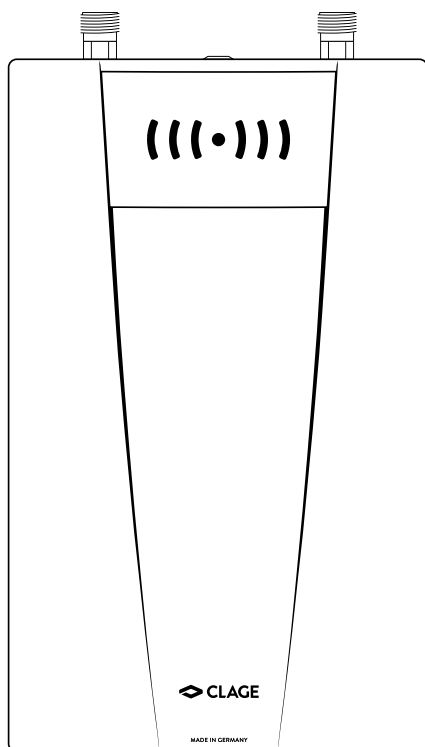

The instantaneous water heater CFX-U is a microprocessor-controlled, pressure-resistant water heater for a decentralised hot water supply to one or more outlets.

Its electronic control regulates the heating power consumption depending on the selected outlet temperature, the respective inlet temperature and the flow rate, thus reaching the set temperature exactly to the degree and keeping it constant in case of pressure fluctuations. The operation is done via the wireless remote control. The required outlet temperature can be entered on a keypad within a range between 20 °C and 60 °C and can be read off the digital display.

The maximum inlet temperature can be up to 70 °C so that operation in connection with solar heating systems is possible.

It is possible to use the instantaneous water heater in combination with an external load shedding relay for electronically controlled instantaneous water heaters or a prepared load shedding box to operate the appliance along with an electromechanic cooker (refer to installing instructions).

3. How to use

EN

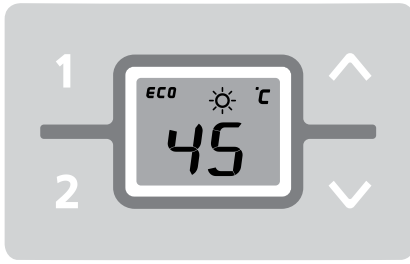

The water heater is operated with the wireless remote control.

As soon as you open the hot water tap, the instantaneous water heater switches on automatically. When the tap is closed, the appliance automatically switches off.

Temperature setting

You can set the required temperature gradually to a lower or higher value with the arrow keys (down and up).

The temperature changes by 1 °C, in the convenience zone between 35 °C and 42 °C by 0.5 °C, if key is pressed shortly one time. Pressing a key for a longer time changes the temperature continuously.

Note: If temperature is set below 20 °C with arrow key (down) the display shows "--" and the appliance switches off the heating function.

Note: If the water heater supplies a shower and is connected to a remote control system, the maximum temperature was reduced during initial operation. This limitation cannot be exceeded.

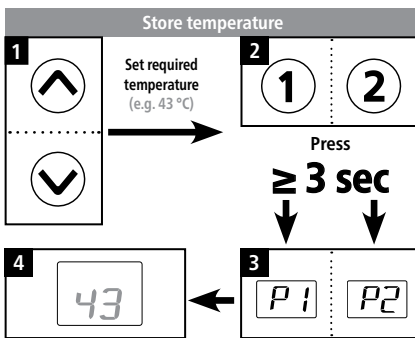
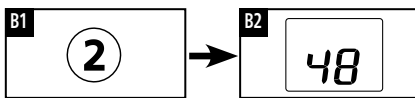
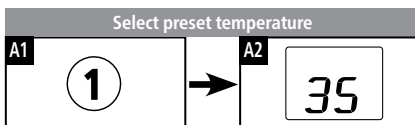
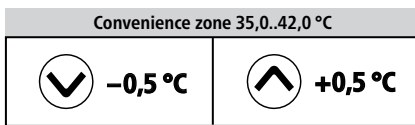
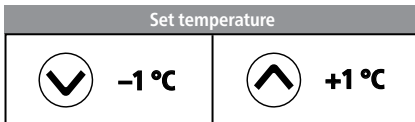

Programme buttons

The two programme buttons allow to quickly select the preset temperature. When pressing a programme key, the preset temperature is selected and displayed. The factory setting for programme 1 is 35 °C and for programme 2 it is 48 °C. You can assign your own settings for the programme keys:

- Prolonged pressing of the programme key stores the previously selected temperature. The display changes from "P 1" or "P 2" to the newly stored temperature value. This newly set temperature is now available to you each time you press the corresponding program key.

Temperature limitation

This instantaneous water heater is equipped with an optional temperature limiting function. This scalding protection is deactivated in the factory setting.

- Switch on: Select the limit temperature, then press 1 and up arrow simultaneously for at least 3 sec. The display briefly confirms the activation by "H 1".
- Switch off: press program key 1 and down arrow simultaneously for at least 3 sec. The display briefly confirms the deactivation by "--".

Note: By activation of the temperature limit also the programme keys are affected. Therefore, the fixed values of the programme keys must be checked after changing the temperature limitation.

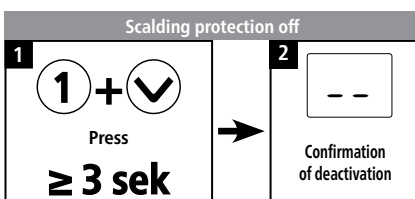
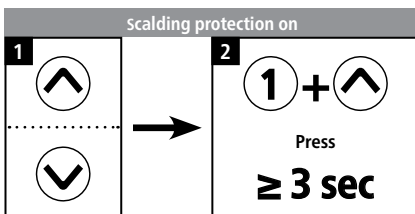

3. How to use

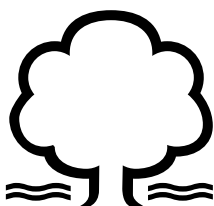
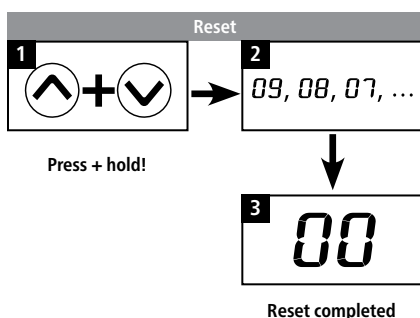

Reset to factory setting

All factory settings can be recalled:

- Press and simultaneously. The display now counts backwards from " 09" to " 00" in second intervals. The appliance is reset at value " 00" - if you stop pressing the keys earlier, you will cancel the process.

How to save energy

Set the exact temperature you need on the appliance and open the hot water tap. Once you feel that the water is too hot, do not add any cold water and, instead, enter a lower temperature on the appliance. If you were to add cold water, the water already heated would cool down again and valuable energy would be wasted. Moreover, the cold water added in the tap is not covered by the control range of the electronic circuitry, with the result that temperature constancy is no longer guaranteed.

ECO mode

The symbol **ECO** shows that the appliance works in an energy saving mode (i.e. the momentary energy consumption is subject to the selected temperature and to the flow rate in the energy saving mode).

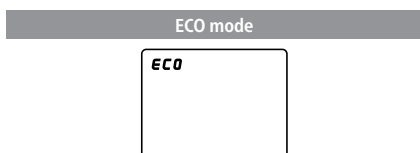

Power limit

If the full output of the instantaneous water heater does not suffice to heat the tapped quantity of water, this will be indicated by **MAX** on the LCD (e.g. in winter time, when opening several taps at once). When you reduce the hot water flow rate, **MAX** stops lighting because the output of the appliance is sufficient to reach the set temperature again.

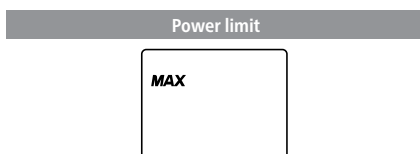

Top-up heating

When operating with preheated water (e.g. with solar systems), you must ensure that the maximum inlet temperature is not exceeded.

If the inlet temperature exceeds the setpoint, the icon on the digital display indicates that the heating power is switched off.

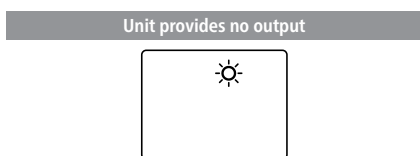



Venting after maintenance work

This instantaneous water heater features an automatic air bubble protection to prevent it from inadvertently running dry. Nevertheless, the appliance must be vented before using it for the first time. Each time the appliance is emptied (e.g. after work on the plumbing system, if there is a risk of frost or following repair work), the appliance must be re-vented before it is used again.

1. Disconnect the instantaneous water heater from the mains (e.g. via deactivating the fuses).
2. Unscrew the jet regulator on the outlet fitting and open the cold water tap valve to rinse out the water pipe and avoid contaminating the appliance or the jet regulator.
3. Open and close the hot water tap until no more air emerges from the pipe and all air has been eliminated from the water heater.
4. Only then should you re-connect the power supply again (e.g. via activating the fuses) to the instantaneous water heater and screw the jet regulator back in.
5. The appliance activates the heater after approx. 10 seconds of continuous water flow.

Cleaning and maintenance

- Plastic surfaces and fittings should only be wiped with a damp cloth. Do not use abrasive or chlorine-based cleaning agents or solvents.
- For a good water supply, the outlet fittings (special tap aerators and shower heads) should be unscrewed and cleaned at regular intervals. Every three years, the electrical and plumbing components should be inspected by an authorised professional in order to ensure proper functioning and operational safety at all times.

4. Remote control

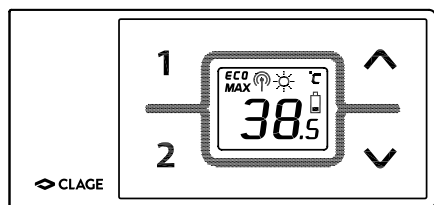

Figure A:
Installation with adhesive tape

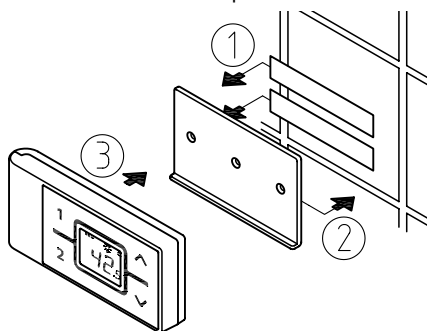
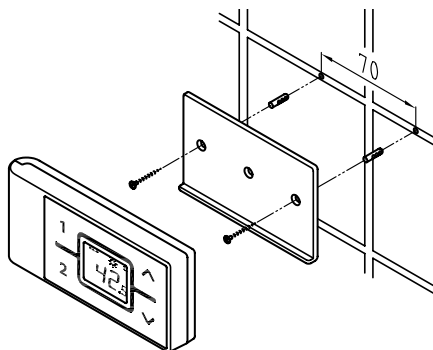

Figure B:
Optional installation with dowels and screws



Technical data

Model	FX
Operating voltage	3 V
Type of battery	2x AAA Alkaline ¹⁾
Type of protection	IP 20
Transmission range	10 metres incl. barrier
Transmission power	max. 1 mW
Transmission and receiving frequency	868,3 MHz
Radiation	undirected
Approvals	Europe EN 300 220 / CE

1) Do not use rechargeable batteries.

Mounting the wall bracket

- Before attaching the wall bracket to the wall, ensure that the remote control has radio contact to the instantaneous water heater from its designated position.
- The wall bracket of the remote control can either be attached securely with the included adhesive tape, after stripping off the protection film (as shown in the figure A), on a rigid board (e.g. tile) or with suitable dowels (Ø 4 mm) and screws (as shown in the figure B).
- When using the adhesive tape it is not possible to further adjust the position because of the strong adherence of the glue. Therefore, pay attention to a horizontal alignment when attaching it.
- The remote control is magnetically retained at the wall bracket.

Initial operation

After inserting the batteries in the remote control its display indicates all symbols for about 4 seconds. By the time the power settings have been carried out, the remote control indicates the current setpoint (factory setting 38 °C) and the state of the appliance. In case of a failing radio contact, the display indicates "no" and a cyclical, flashing radio symbol (see Troubleshooting).

The water heater's temperature must be limited to 55°C, if it is connected to a shower. Refer to the heaters installation and operating instructions to this.

Registration of remote control at the instant water heater

The remote control is registered as-delivered condition.

Only register again after performed work reset at the CFX or when the remote control display continually indicates "no".

1. Make sure that the power supply to the instantaneous water heater is switched on (fuse)
2. Remove the batteries until the display expires. After inserting the batteries, the display indicates all symbols for about 4 seconds. During this time, press and hold the arrow keys and for a short time. Then the display shows the current channel (1 to 99) and a flashing radio symbol.
3. Using the arrow buttons and chooses the desired channel. Press button to confirm the selected channel number. The display changes to registration mode and shows "--" as well as a flashing radio symbol.
4. Place the remote control directly in front of the instantaneous water heater.



4. Remote control

5. The display switches to the setpoint value display.

Note: For initial installation we basically recommend to change the radio channel.

In the case of an unsuccessful registration the display indicates "no" by a flashing radio signal after 45 seconds. The remote control quits the registration process and switches to standby mode. By pressing a key the registration process will be repeated.

Notes:

- If the power selection of power rating has not been carried out, the operation is not possible without a registered remote control.
- With no remote control registered or without working radio connection, the instantaneous water heater heats to the prior selected set temperature.
- For the professional: After a reset at the water heater (refer to installing instructions, chapter "Reinstallation") a registration is required!

Safety notes

- At malfunction of the remote control remove the batteries immediately.
- The remote control and the wall bracket should not get close to items with magnetic strips, like credit cards etc. The built in magnets can damage the card's magnetic strip.
- Do not expose the remote control to moisture.
- Flat batteries can leak and damage the remote control. Hence, replace flat batteries right away as soon as battery symbol lights up in the display or the remote control does not response after keystroke.
- When the remote control is not to be used in the long term, remove the batteries.
- After a keystroke the remote control refreshes every 10 seconds when water is flowing. When the water flow stops the remote control refreshes again 3 more times.
- Without working radio connection, the appliance heats to the prior selected set value.

Battery replacement

Replace the batteries with new AAA-batteries when the battery symbol  flashes up.

- Do not use rechargeable batteries!
- Non-rechargeable batteries are not to be recharged.
- Different types of batteries or new and used batteries are not to be mixed.
- When replacing the batteries, observe the correct polarity.

Disposal

Batteries may contain environmentally hazardous substances. Therefore, used batteries must be disposed of at special collecting points and not be mixed with general household waste.

At the end of the remote control's lifetime, the batteries must be disposed of separate from the appliance.

5. Trouble-shooting and service



Repairs must only be carried out by authorised professionals.

If a fault in your appliance cannot be rectified with the aid of this table, please contact the service organisation of your importer or the Central Customer Service Department. Please have the details of the typeplate at hand.

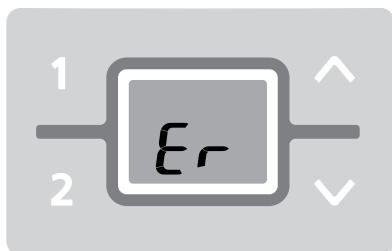
**CLAGE GmbH**

After-Sales Service

Pirolweg 1–5
21337 Lüneburg
Germany

Phone: +49 4131 8901-40
Fax: +49 4131 8901-41
Email: service@clage.de

This instantaneous water heater was manufactured conscientiously and checked several times before delivery. Should malfunctions nevertheless occur, it is usually only due to a bagatelle. First attempt to switch the house fuses off and on again in order to reset the electronics. Next, try to remedy the problem with reference to the following table. In doing so, you will avoid unnecessary expense of customer service assistance.

Problem	Cause	Solution
Water stays cold, digital display does not light up	Master fuse tripped	Renew or activate fuse
	Safety pressure cut-out tripped	Contact customer service
Water stays cold, digital display does light up	Safety thermal cut-out tripped	Contact customer service
Display flashes error message "Er"	Control system has switched off	Switch fuse off and on. If "Er" still flashes contact customer service
Flow rate of hot water too weak	Outlet fitting dirty or calcified	Clean shower head, jet regulator or sieves
	Fine filter dirty or calcified	Let clean fine filter by a specialist
Selected temperature is not reached, "MAX" lights	Water flow rate too high	Reduce water flow rate at the tap
Selected temp. is not reached, "MAX" does not light	Cold water has been added via the tap	Tap hot water only; set temperature for use
Symbol "sun" lights up	Inlet temperature exceeding nominal temperature	Reduce inlet temperature
Appliance heats, the display does not light	No radio contact	Press key
	Flat batteries	Replace batteries
Remote control display: value is incorrect	Standby mode of the remote control	Press a key on the remote control
Symbol "battery" lights	Flat batteries	Insert two new type AAA batteries
Display: "no" and appliance does not response to the remote control	Transmission range exceeded	Place the remote control closer to the appliance, press key
	Disturbance through other radio emitters	Repeat login with different radio channel
Display: "--" and radio symbol flashes	Registration in process	Hold the remote control in front of the water heater

If the connection cable is damaged, it must be replaced with an original spare cable from the manufacturer by an authorised technician in order to avoid any hazards.

If you cannot rectify the fault with the aid of the troubleshooting table, please contact the customer service.

5. Produktdatenblatt / Product data sheet

Produktdatenblatt nach Vorgabe der EU Verordnungen - 812/2013 814/2013

a	b		c	d	e	f	h	i
	b.1	b.2			η_{WH} %	AEC kWh	°C	L_{WA} dB(A)
CLAGE	CFX-U	4FF135E	XS	A	39	468	60	15

Erläuterungen

a	Name oder Warenzeichen
b.1	Gerätebezeichnung
b.2	Gerätetyp
c	Lastprofil
d	Klasse Warmwasserbereitungs-Energieeffizienz
e	Warmwasserbereitungs-Energieeffizienz
f	Jährlicher Stromverbrauch
g	Alternatives Lastprofil, die entsprechende Warmwasserbereitungs-Energieeffizienz und der entsprechende jährliche Stromverbrauch, sofern verfügbar.
h	Temperatureinstellungen des Temperaturreglers des Warmwasserbereiters
i	Schallleistungspegel in Innenräumen

Zusätzliche Hinweise



Alle bei der Montage, Inbetriebnahme, Gebrauch und Wartung des Warmwasserbereiters zu treffenden besonderen Vorkehrungen sind in der Gebrauchs- und Montageanleitung zu finden.



Alle angegebenen Daten wurden auf Grundlage der Vorgabe der europäischen Richtlinien ermittelt. Unterschiede zu Produktinformationen, die an anderer Stelle angeführt werden, basieren auf unterschiedlichen Testbedingungen.

Der Energieverbrauch wurde nach einem standardisierten Verfahren nach EU-Vorgaben ermittelt. Der reale Energiebedarf des Gerätes hängt von der individuellen Anwendung ab.

5. Produktdatenblatt / Product data sheet

> en Product data sheet in accordance with EU regulation

(a) Brand name or trademark, (b.1) Model, (b.2) Type, (c) Specified load profile, (d) Energy-efficiency class, (e) Energy-efficiency, (f) Annual power consumption, (g) Additional load profile, the appropriate energy-efficiency and the annual power consumption, if applicable, (h) Temperature setting for the temperature controller, (i) Sound power level, internal.

All specific precautions for assembly, installation, maintenance and use are described in the operating and installation instructions. All data in this product spec sheet are determined by applying the specifications of the relevant European directives. Differences to other product information listed elsewhere may result in different test conditions. The power consumption was determined in compliance with standardized measurement method based on EU guidelines. The real energy consumption is pending on individual requirements.

Kurzanleitung Quick reference guide

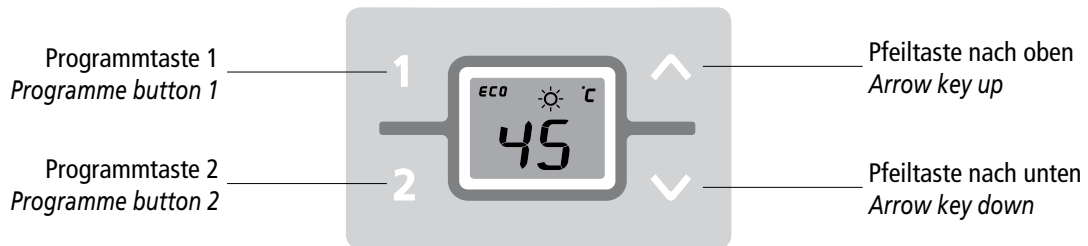

Temperatur einstellen Set temperature

-1 °C +1 °C

Komfortbereich 35,0..42,0 °C Convenience zone

-0,5 °C +0,5 °C

Speicherwert wählen Select preset temperature

A1 → A2

B1 → B2

Temperatur speichern Store temperature

1 Einstellen des gewünschten Wertes (z.B. 43 °C)

2 Drücken Press ≥ 3 sek

3

4 Anzeige des neuen Wertes (z.B. 43 °C) Display of new value (e.g. 43 °C)

Verbrühungsschutz ein Scalding protection on

1 → 2 + Drücken Press ≥ 3 sek

3 Bestätigung der Aktivierung Confirmation of activation

Verbrühungsschutz aus Scalding protection off

1 + Drücken Press ≥ 3 sek

2 Bestätigung der Deaktivierung Confirmation of deactivation

Leistungsgrenze erreicht Power limit

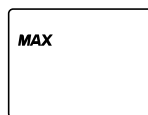

Keine Leistungsabgabe Unit provides no output

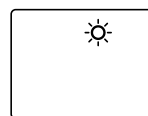

Zurücksetzen der Einstellungen Reset

1 + → 2 09, 08, 07, ... Drücken + halten! Press + hold!

3 Zurücksetzen abgeschlossen Reset completed

Service-Menü ansehen Enter service menu

1 + 2 → 2 FL* Drücken Press ≥ 2 sek

3

4

5 Anzeige blinkt Display flashes

6

7

8

9 Display of new value (e.g. 43 °C)



Достоверную информацию уточняйте на santehnica.ru.