

Руководство по установке душевой стойки  
UK5010

B&W

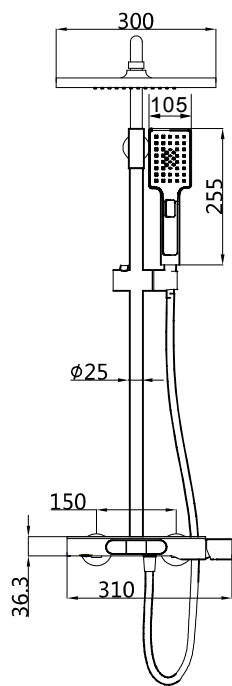
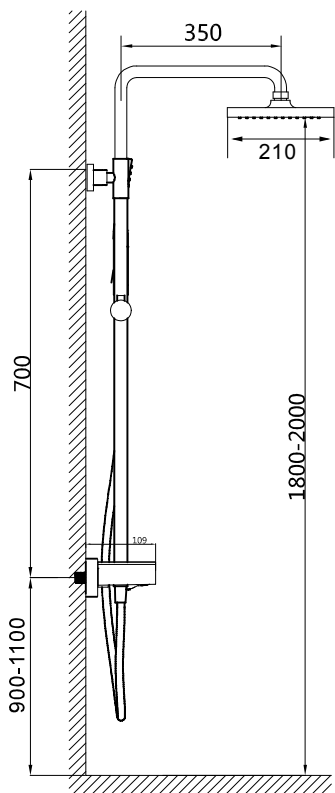

Все размеры указаны в мм

Необходимые инструменты



Гаечный ключ Шестигранный ключ Отвертка ФУМ лента

Предупреждения перед установкой.

1. Убедитесь, что все комплектующие в комплекте.
2. Перед установкой прочистите выходы от загрязнений. Вывод для горячей воды устанавливается слева, а холодной - справа.
3. Фотографии в руководстве являются общими по содержанию и могут не точно отображать приобретенный вами смеситель. Если у вас возникли трудности с подключением, обратитесь к профессиональному сантехнику.
4. В случае длительного отсутствия дома, обязательно перекрывайте основное водоснабжение.

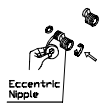

**ШАГ 1**  
Подготовьте выводы как показано на рисунке

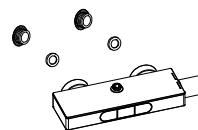

**ШАГ 2**  
Установите уплотнитель и основной корпус

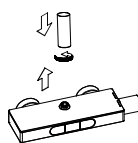

**ШАГ 3**  
Установите соединительную штангу в основной корпус

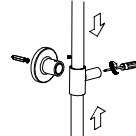

**ШАГ 4**  
Установите крепежный элемент на соединительную штангу

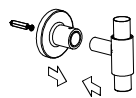

**ШАГ 5**  
Убедитесь, что соединительная штанга располагается ровно и сделайте замеры для установки крепежного элемента

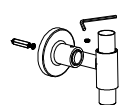

**ШАГ 6**  
Снимите соединительную штангу и крепежный элемент

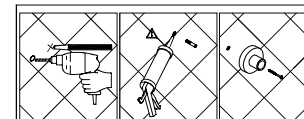

**ШАГ 7**  
Просверлите отверстия и установите крепежный элемент

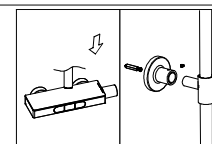

**ШАГ 8**  
Установите соединительную штангу на корпус смесителя и вставьте в крепежный элемент, затяните винт

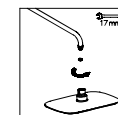

**ШАГ 9**  
Установите лейку верхнего душа

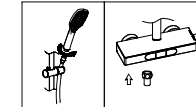

**ШАГ 10**  
Установите излив (при необходимости) и подключите лейку ручного душа. Установите держатель ручного душа и установите лейку на держатель

Достоверную информацию уточняйте на [santehnica.ru](http://santehnica.ru).