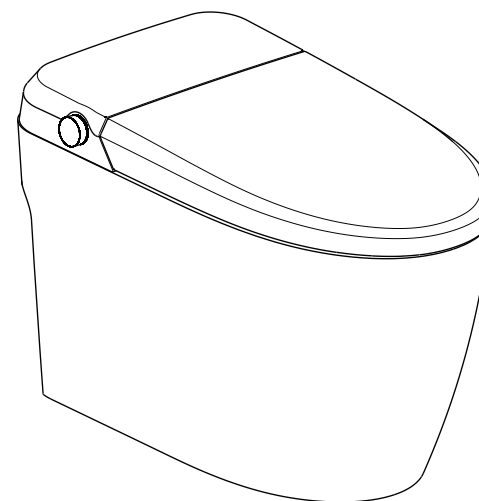

# ИНСТРУКЦИЯ ПО МОНТАЖУ И ЭКСПЛУАТАЦИИ

---

Электронный унитаз-биде  
**ABBER Bequem AC1116S**

The logo for the brand 'abber' is displayed in white lowercase letters on a dark grey square background. The letter 'b' has a small water drop icon integrated into its upper curve.

Благодарим за выбор наших продуктов.

Пожалуйста, внимательно ознакомьтесь с инструкцией перед установкой и сохраните её для будущего обслуживания.

## Содержание

- 02 Конструкция
- 03 Описание функций
- 04 Предупреждения по технике безопасности
- 05 Инструкции по установке
- 09 Подготовка перед использованием
- 10 Панель управления
- 13 Инструкция по эксплуатации
- 14 Настройка и регулировка функций
- 19 Очистка и обслуживание
- 23 Руководство по устранению неисправностей
- 24 Версия и функциональность
- 25 Спецификации продукта
- 26 Перечень комплектующих

## Конструкция

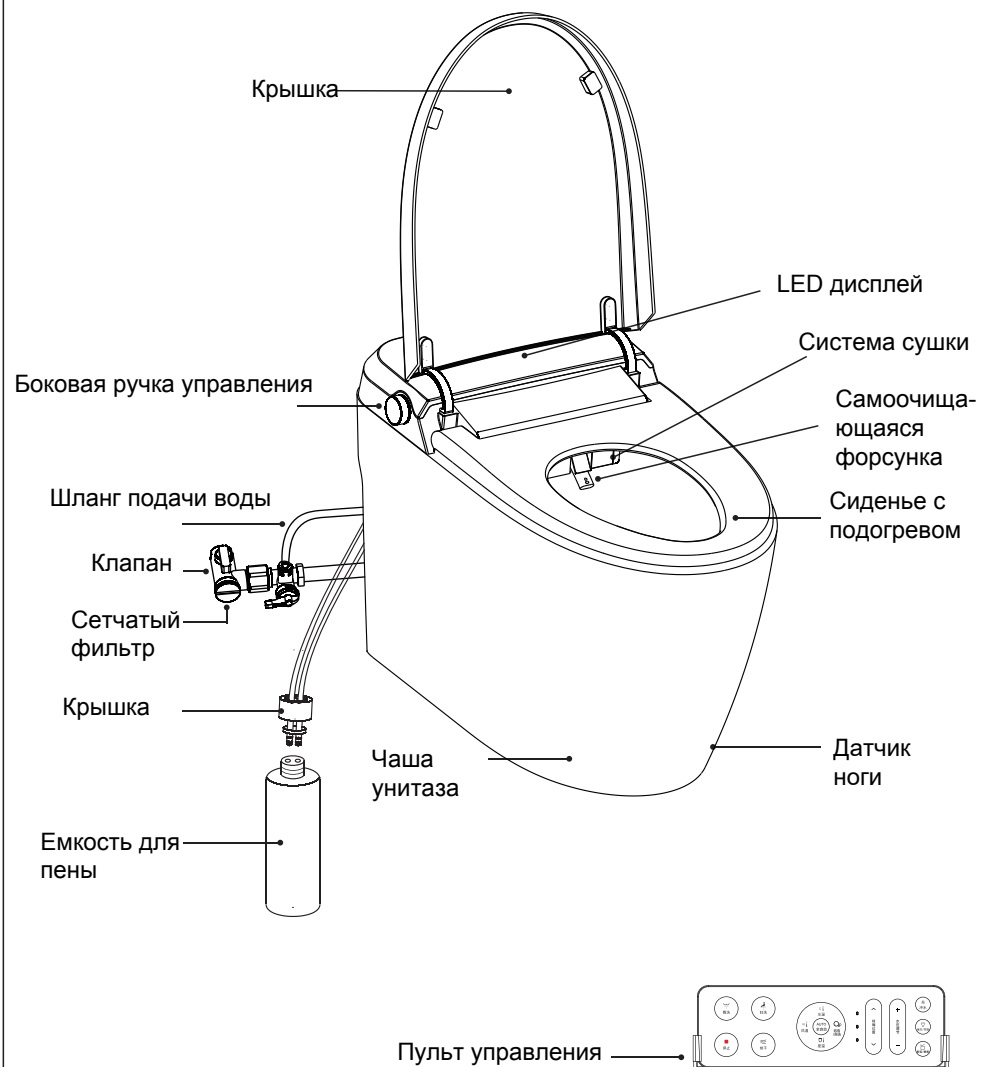



## Описание функций

**Примечание!** Некоторые функции, перечисленные здесь, требуют использования пульта дистанционного управления. Специальные инструкции для этих функций приведены в последующих разделах данного руководства.

Функция	Описание
Датчик движения	Крышка автоматически открывается при приближении.
Датчик ноги	Проведите ногой чтобы выполнить смыв.
Задний обмыв	Мощный обмыв одноточечной форсункой.
Подвижный задний обмыв	Форсунка перемещается для широкой области очистки.
Передний обмыв	Специальная форсунка обеспечивает более нежную очистку.
Подвижный передний обмыв	Форсунка перемещается для широкой области очистки.
Регулировка давления воды	Настройка мощности омывания.
Регулировка области обмыва	Настройка области передвижения форсунки.
Регулировка температуры воды	4 уровня настройки температуры воды: нормальная, высокая, средняя и низкая температура
Сушка воздухом	Бережная сушка воздухом после обмыва.
Датчик сидения	При сидении все функции готовы к использованию.
Регулировка температуры сиденья	4 уровня настройки температуры: нормальная, высокая, средняя и низкая температура.
А	Основные функции управляются с помощью пульта дистанционного управления.
Автоматический смыв	Автоматический смыв после использования унитаза.
Дистанционный смыв	Нажмите кнопку смыва на пульте ДУ, чтобы смыть
Ручной смыв	Нажмите кнопку смыва на унитазе, чтобы смыть.
Смыв по датчику ноги	Активируйте смыв с помощью датчика ноги
Ночной свет	Встроенный свет и датчик движения, свет включится автоматически при приближении
Очистка форсунки	Нажмите эту кнопку, когда унитаз не используется, форсунка будет автоматически очищаться, что удобно для ежедневного обслуживания.
Самоочистка форсунки	Перед и после каждого использования будет производиться промывка форсунки водой.
Обработка пеной	Эффективно предотвращает брызги, изолирует запахи, препятствует прилипанию, обладает антибактериальными свойствами.
Голосовое управление	Более удобное использование

## Предупреждения по технике безопасности

Несоблюдение указаний может привести к травмам или материальному ущербу.

 Опасность	<ul style="list-style-type: none"> <li>• Не бросайте сигареты и другие горящие материалы в унитаз.</li> <li>• Не разбирайте, не ремонтируйте и не модифицируйте данное изделие.</li> <li>• Не лейте воду, моющее средство, мочу или другие жидкости на корпус или вилку питания.</li> <li>• Не прикасайтесь к вилке питания мокрой рукой.</li> <li>• Не засовывайте пальцы или другие предметы в розетку и не блокируйте ее.</li> <li>• Не используйте удлинительные шнуры, не подключайте их к электрической розетке.</li> </ul>
 Предупреждение	<ul style="list-style-type: none"> <li>• Во время грозы вынимайте вилку из розетки.</li> <li>• Не помещайте и не опускайте в воду или другую жидкость.</li> <li>• Не доставайте упавшие в воду предметы, не вынув вилку из розетки.</li> <li>• Во избежание повреждения изделия не прикладывайте к нему силу, не становитесь на кольцо сиденья или крышку унитаза, не ставьте тяжелые предметы, не давите сильно и не опирайтесь на крышку унитаза.</li> <li>• Не используйте для чистки изделия, бензин, моющие и чистящие средства, инсектициды, чистящие средства для унитазов и жесткие щетки.</li> <li>• Используйте только водопроводную или питьевую воду для очистки, иначе это может привести к возникновению трещин.</li> <li>• Воздействие прямых солнечных лучей запрещено.</li> <li>• Перед установкой необходимо слить сточные воды из трубопровода.</li> <li>• Не устанавливайте изделие в помещении с влажностью более 90%, используйте только в сухих и влажных помещениях.</li> <li>• Рекомендуется использовать влагозащищенную электрическую розетку, которая должна быть установлена в месте, исключающем попадание влаги.</li> <li>• Во избежание повреждений и утечки воды не допускайте воздействия тяжести.</li> <li>• Не бросайте в унитаз ничего, кроме туалетной бумаги, иначе это может привести к засорению.</li> <li>• Не подключайте водопровод к выходному отверстию нагревателя. Убедитесь, что температура воды на входе находится в пределах 3°C - 35°C.</li> </ul>
 Предостережения	<ul style="list-style-type: none"> <li>• Прибор не должен использоваться лицами (включая детей) с ограниченными физическими, психическими или умственными способностями, а также с недостаточным опытом и знаниями, если только они не получили соответствующий присмотр или инструктаж.</li> <li>• Данное изделие должно использоваться с источником питания переменного тока 220 В / 50 Гц; для обеспечения безопасного использования розетка и ее провода должны выдерживать ток более 10 А; розетка должна быть надлежащим образом заземлена.</li> <li>• При установке используйте новые шланги, старые шланги повторно использовать нельзя. При монтаже, демонтаже, ремонте и обслуживании изделия отключите вилку питания и закройте вентиль подачи воды.</li> <li>• Примите меры по предотвращению замерзания изделия; если температура в помещении ниже 0°C, рекомендуется откачать воду, чтобы предотвратить его замерзание и растрескивание изнутри.</li> <li>• Если прибор не используется в течение длительного времени, отключите его от сети и слейте воду из фильтра и прибора.</li> <li>• При установке не подавайте воду и электричество к изделию.</li> <li>• Для утилизации изделия сдайте его в профессиональную компанию или организацию по переработке отходов. Не выбрасывайте изделие во избежание нанесения вреда окружающей среде.</li> <li>• Если шнур питания поврежден, во избежание опасности его замену должен производить производитель, его сервисный агент или аналогичный квалифицированный специалист.</li> </ul>

## Инструкции по установке

### • Установка унитаза

#### 1. Меры предосторожности перед установкой

Убедитесь, что водорозетка и дренажная труба подведены.

Установите туалет в правильном положении. Давление воды на входе: 0,15 МПа (динамическое) - 0,75 МПа (статическое);  
Температура воды на входе: 4 °С - 35 °С.

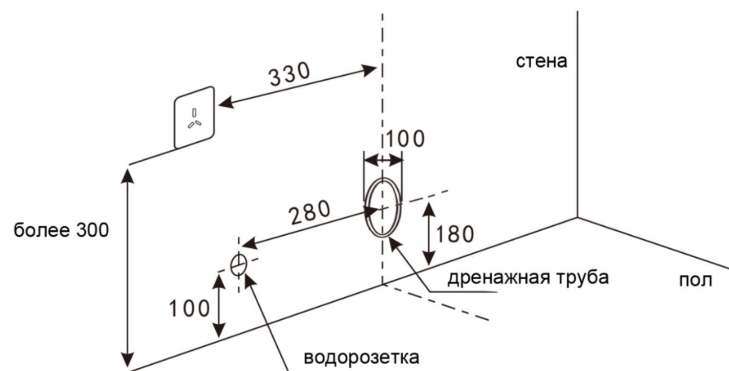

#### 2. Установка углового клапана

Установите угловой клапан на трубу подачи холодной воды.

*Примечание: Если имеется старый угловой клапан, его необходимо демонтировать.*

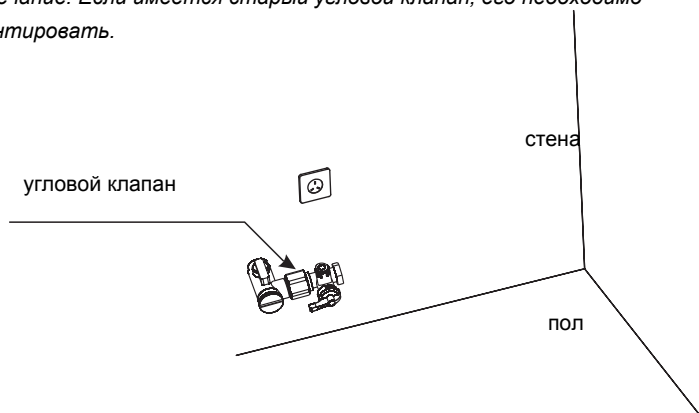

### 3. Установка унитаза

(1) Нанесите герметик на верхний и нижний концы фланцевого кольца и установите его в дренажное отверстие. Затем установите унитаз на фланцевое кольцо, следя за тем, чтобы сливное отверстие унитаза было совмещено с отверстиями фланца.

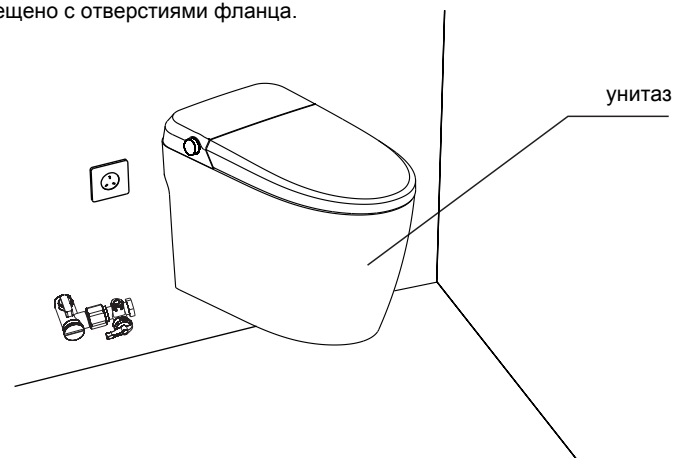

(2) Нанесите герметик между унитазом и полом.

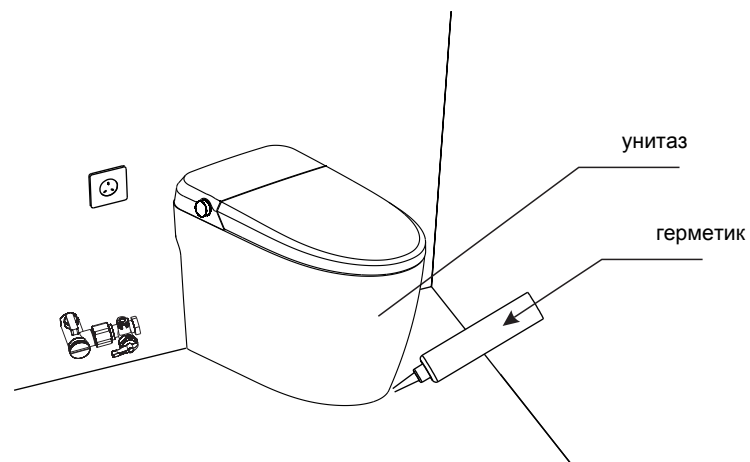

#### 4. Подключение воды

Подсоедините шланги к угловому клапану и затяните.

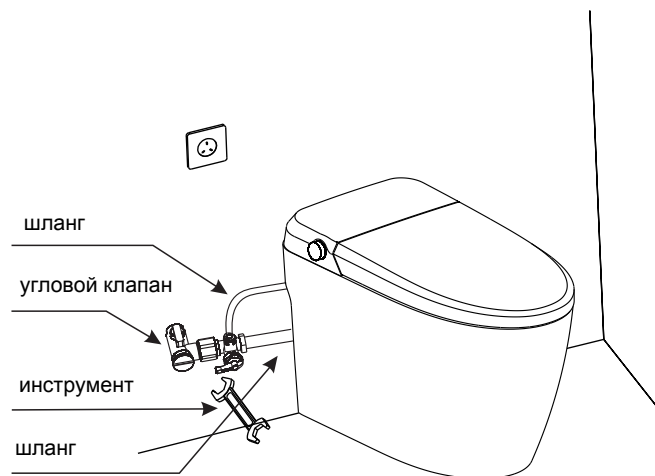

#### • Установка пульта дистанционного управления

1. Очистите и высушите место установки стойки пульта дистанционного управления на стене.
2. Оторвите наклейку 3М на задней стороне стойки и приклейте ее вертикально к стене;
3. Установите новую батарейку (3А) в пульт дистанционного управления;
4. Поместите пульт дистанционного управления в стойку.

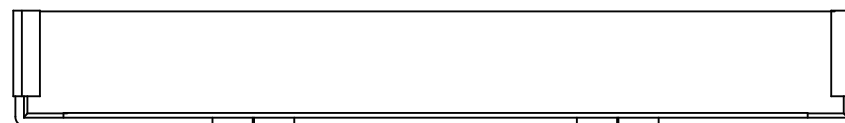
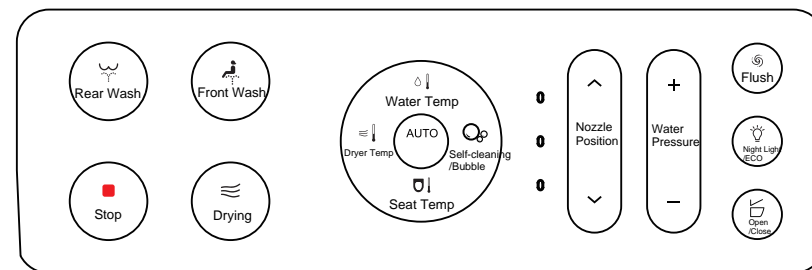

## Подготовка перед использованием

1. Поверните угловой клапан против часовой стрелки в полностью открытое положение.

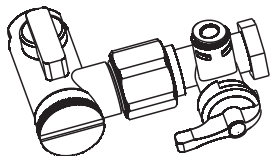

2. Подключите питание

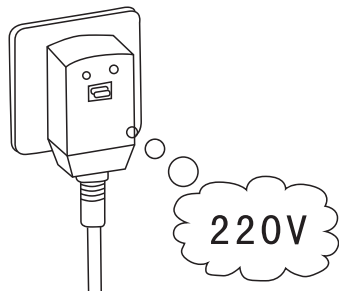

(1) Вставьте вилку в розетку 220 В, умный унитаз выполнит самопроверку, а затем перейдет в режим ожидания.

-Автоматическая крышка самостоятельно установится на место, не останавливайте ее.

-Не используйте монтажные платы или другую проводку, превышающую мощность источника питания

-Розетка должна иметь надежное устройство защитного заземления.

(2) Нажмите кнопку Power пульта дистанционного управления или долго нажимайте функциональную ручку унитаза для включения.

3. Отрегулируйте температуру воды и температуру сиденья.

4. Обратите внимание на описание функций пульта дистанционного управления.

## Дистанционное управление

Управление данным изделием осуществляется в основном с помощью пульта дистанционного управления, а управление с помощью боковых ручек является вспомогательным.

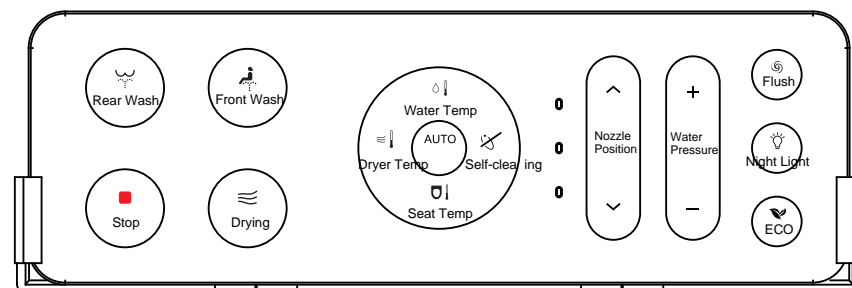

Пульт с ручным управлением

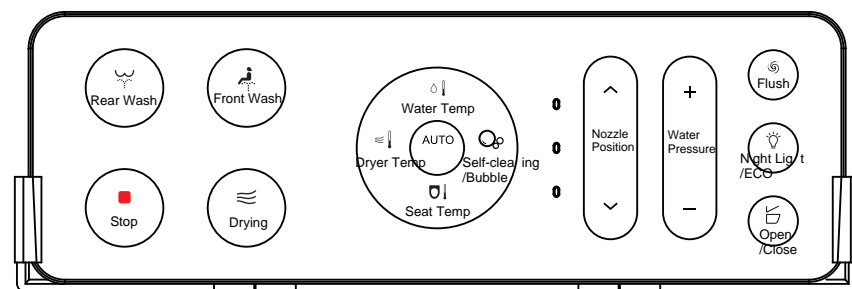

Пульт с автоматическим/голосовым управлением

## Панель управления



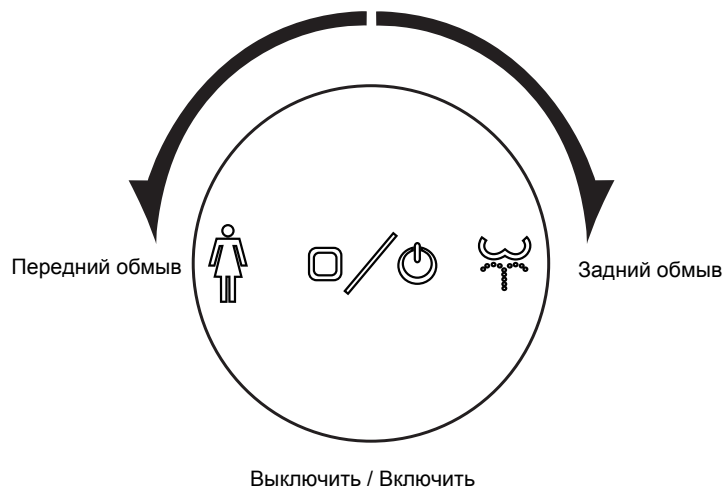

- Боковая ручка управления (с подсветкой)



- В нерабочем состоянии (ожидание, очистка, сушка и т.д.) нажмите один раз для смыва; нажмите и удерживайте в течение 4 секунд для включения и выключения.
- Сидя на унитазе, поверните кнопку по часовой стрелке, чтобы включить функцию заднего обмыва; поверните против часовой стрелки, чтобы включить передний обмыв; если нажать на кнопку, то работа унитаза прекратится (например, задний обмыв, передний обмыв, сушка).

- LED дисплей



-  Индикатор питания, загорается при включении питания.
-  Показывает текущую температуру при включении питания.
-  Показывает текущую температуру воздуха
-  Показывает текущую температуру сиденья
-  Показывает текущую температуру воды

- Отображается установленная температура: циклическое отображение температуры воды, температуры сиденья, воздуха с интервалом 15 секунд.
- Дисплей полностью гаснет через 30 секунд после ухода пользователя.

## Инструкция по эксплуатации

### • При посадке на сиденье

- Когда раздается звук "бип", начинают срабатывать различные функции изделия.
- Форсунка самоочищается один раз.

### • Задний/передний обмыв

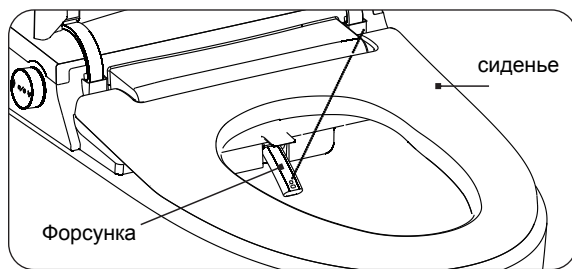

- Для обмыва нажмите кнопки "Front Wash", "Rear Wash".
- С помощью пульта дистанционного управления отрегулируйте площадь очистки и давление воды.
- Для сушки воздухом нажмите кнопку "Drying".
- Для остановки функций обмыва или сушки нажмите кнопку "Stop".

### • При уходе с места

- Туалет автоматически спустит воду один раз.

## Настройка и регулировка функций

### • Датчик движения

Когда пользователь подходит к передней части унитаза (примерно на 30 см), крышка сиденья автоматически открывается. Нажмите кнопку F1, чтобы выключить датчик движения, и кнопки F2-F6, чтобы включить датчик движения.

### • Автоматическое открытие/закрытие крышки и сиденья

Открывать/закрывать крышку и сиденье можно с помощью ножного датчика и пульта дистанционного управления.

#### **Ножной датчик**

1. Когда никто не сидит, коснитесь ногой чувствительной зоны, чтобы открыть крышку.
2. Когда крышка открыта, а сиденье закрыто, прикоснитесь ногой к сенсорной зоне, чтобы открыть сиденье.
3. Когда сиденье и крышка открыты, прикоснитесь ногой к сенсорной зоне, чтобы закрыть сиденье и крышку и один раз активировать смыв.

#### **Дистанционное управление**

1. Когда никто не сидит, нажмите кнопку "Open" на пульте дистанционного управления для того, чтобы поднять крышку и сиденье.
2. Нажмите кнопку "Close" чтобы закрыть сиденье с крышкой и активировать смыв.
3. Функция смыва не может быть активирована, когда унитаз осуществляет одну из функций: задний/передний обмыв, сушка и т.д.

### • Задний обмыв

Мощный обмыв одноточечной форсункой.

Нажмите "Rear Wash", чтобы активировать функцию заднего обмыва, форсунка начнет распылять воду.

В режиме заднего обмыва нажмите ту же кнопку еще раз, чтобы перейти в режим возвратно-поступательной очистки (форсунка будет двигаться вперед-назад). Повторное нажатие кнопки останавливает возвратно-поступательную очистку (форсунка перестает двигаться), переключает режим очистки и может работать циклически.



- Задний обмыв автоматически прекращается через 90 секунд; в течение 90 секунд можно переключиться на другие функции или нажать кнопку " Stop " для остановки.
- Перед и после мойки происходит автоматическая очистка форсунок.

### • Передний обмыв

Специальная форсунка обеспечивает более мягкую мойку.

Нажмите кнопку "Front Wash", чтобы активировать функцию переднего обмыва, используется специальная форсунка для женщин.

В режиме переднего обмыва нажмите ту же кнопку еще раз, чтобы перейти в режим возвратно-поступательной очистки (форсунка движется вперед-назад). Повторное нажатие кнопки останавливает возвратно-поступательную очистку (форсунка перестает двигаться), переключает режим очистки и может работать циклически.

- Передний обмыв остановится автоматически через 90 секунд; в течение 90 секунд можно переключиться на другие функции или нажать кнопку " Stop" для остановки.
- Перед и после мойки происходит автоматическая очистка форсунки.

### • Настройка давления воды

В режиме заднего/переднего обмыва нажмите кнопку "+ -", чтобы отрегулировать давление воды в соответствии с вашими предпочтениями.

- На выбор предлагается 4 уровня давления воды, нажмите эту кнопку, чтобы отрегулировать давление воды до комфортного уровня.

### • Регулировка зоны мойки

В режиме заднего/переднего обмыв, нажимая кнопку "Л V", можно перемещать форсунку вперед и назад в соответствии с вашими предпочтениями.

- Нажатием этой кнопки можно отрегулировать зону мойки на 3 уровнях.

### • Регулировка температуры воды

Нажмите кнопку "Water temp"  , после звукового сигнала вы сможете установить нужную температуру воды.

- Можно выбрать 4 уровня: комнатная температура, высокая температура, средняя температура, низкая температура. Нажмите кнопку для переключения температуры воды.

### • Сушка

Нажмите кнопку "Dry"  , чтобы включить функцию сушки воздухом.

- Сушка прекратится через 3 мин. В течение 3 мин можно переключиться на другую функцию или нажать кнопку "Stop"  для остановки.

### • Регулировка температуры воздуха

Нажмите кнопку " Air temp"  , после звукового сигнала вы сможете установить нужную температуру воздуха.

- На выбор предлагается 4 уровня: комнатная температура, высокая температура, средняя температура, низкая температура. Нажмите кнопку для переключения температуры воздуха.

### • Регулировка температуры сиденья



Нажмите кнопку "Seat temp"  , после звукового сигнала можно настроить температуру воздуха.

- На выбор предлагается 4 уровня: комнатная температура, высокая температура, средняя температура, низкая температура. Нажмите кнопку для переключения температуры воздуха.

### • Ночной свет

Нажмите кнопку  для включения/выключения ночника.

### • Самоочистка форсунки

Нажмите кнопку  или  , чтобы запустить программу самоочистки форсунки

- Самоочистка форсунки может быть выполнена только в том случае, если она не используется.
- Время очистки составляет около 60 секунд. Для остановки можно нажать кнопку " Stop".

### • Смыв с помощью пульта дистанционного управления

Нажмите на кнопку  на пульте дистанционного управления, чтобы выполнить смыв.  
- Если запущена функция очистки, смыв прервет ее выполнение.

### • Ручной смыв.

Нажмите на боковую ручку управления для того, чтобы выполнить смыв.  
- Когда система выключена, нажатие этой кнопки также произведет смыв.  
- Если смыв будет произведен во время работы функций очистки, их выполнение остановится.

### • Смыв ногой

Специально разработан для мужчин, теперь не нужно нагибаться, чтобы найти кнопку или искать пульт для смыва, датчик ноги позволяет осуществить смыв.  
- Проведите ногой на расстоянии около 5 см от места расположения датчика, загорится красный индикатор и выполниться смыв.

### • Обработка пеной (опция)

Ручной запуск: длительное нажатие кнопки "Bubble" на пульте дистанционного управления запускает функцию обработки пеной.

Автоматический запуск: автоматическая обработка пеной после того, как вы сели.

- Длительно нажмите кнопку "Stop" на пульте дистанционного управления, затем нажмите кнопку "Drying" для включения/выключения автоматической обработки.

### • Ультрафиолетовая стерилизация (опция)

После того как пользователь встанет с сиденья унитаза, через 10 секунд, автоматически запустится стерилизации форсунки ультрафиолетовыми лучами. Процесс автоматически выключится если пользователь снова сядет или по окончании цикла стерилизации.

- Ультрафиолетовая стерилизация может привести к пожелтению форсунки, что является нормальным явлением и не влияет на работу изделия.

### • Голосовое управление (опция)

Для получения подробной информации см. раздел "Инструкции по голосовому управлению".

## Очистка и обслуживание

### • Очистка и обслуживание вилки питания

Регулярно очищайте вилку питания. Для очистки: выньте вилку из розетки и протрите ее сухой тканью.

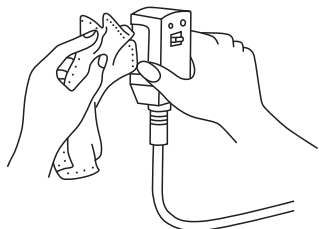

**Примечание:** Скопление пыли на штекере может привести к возгоранию.

### • Очистка и обслуживание основного корпуса

Очищайте поверхность мягкой влажной тканью.

- При очистке сначала выньте вилку из розетки, чтобы избежать контакта вилки с водой.
- Если необходимо очистить более стойкие пятна, можно воспользоваться влажной тканью и нейтральным моющим средством.

### • Чистка и уход за керамикой

Налейте нейтральное чистящее средство для туалета на мягкую щетку или губку и промойте водой.



### • Очистка и обслуживание форсунки

Во включенном состоянии нажмите кнопку очистки насадки на пульте дистанционного управления, насадка вытянется и очистится водой, одновременно можно помыть насадку мягкой щеткой. Не вытягивайте форсунку силой.

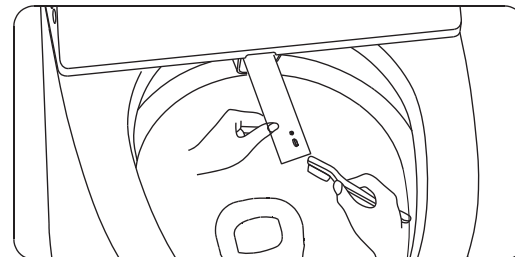

### • Очистка и обслуживание сетки входного фильтра

- (1) Закройте впускной клапан, чтобы перекрыть подачу воды.
- (2) Отвинтите сетку фильтра против часовой стрелки и промойте ее водой или используйте небольшую щетку для промывки сетки фильтра.
- (3) Установите на место фильтрующую сетку (включая уплотнительное кольцо) и крепко затяните ее.
- (4) Откройте клапан подачи воды и проверьте соединение на герметичность. При наличии утечки воды, установите фильтр заново.

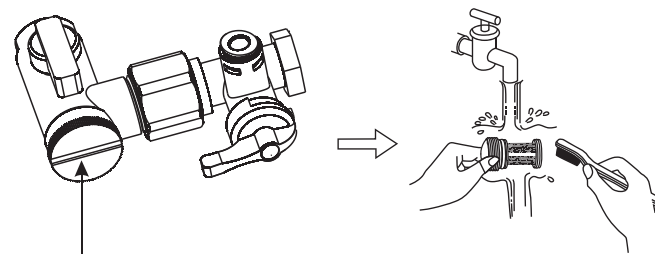

Открутите фильтр против часовой стрелки

- Если унитаз не будет использоваться в течении длительного времени

Во избежание повреждений от замерзания воды при длительном неиспользовании унитаза обязательно полностью слейте воду из унитаза, отключите питание и выньте батарейки из пульта дистанционного управления.

(1) Закройте впускной клапан, чтобы перекрыть подачу воды.

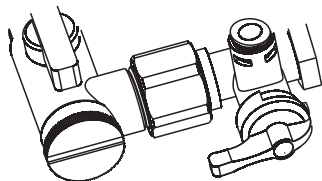

(2) Выньте вилку питания из розетки

(3) Снимите впускной шланг с впускного клапана, слейте воду из шланга и установите его на место.

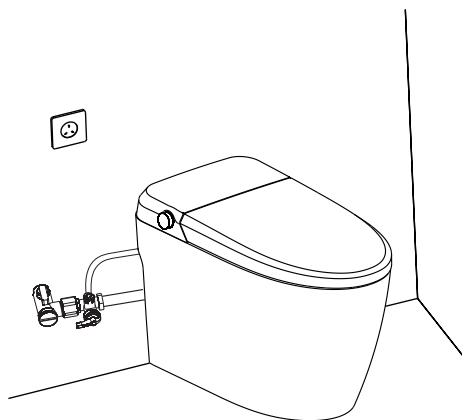

- При повторном использовании откройте впускной клапан для воды, снова вставьте вилку в розетку и включите прибор.

- Предотвращение проблемы замерзания

В холодное время года электронный унитаз может быть поврежден в результате замерзания. Чтобы избежать замерзания, не выключайте питание и выполните следующие действия:

- Установите температуру сиденья и воды на максимальный уровень.

- Если шланг подачи воды замерз и вода не выливается, разморозьте шланг подачи воды с помощью тряпки с теплой водой. Можно также включить обогреватель, чтобы нагреть помещение и разморозить его.

- Предотвращение образования конденсата

Из-за разницы температур и влажности между температурой в помещении и температурой изделия, на керамической части и поверхности основного корпуса может появиться вода или конденсат, пожалуйста, хорошо проветривайте ванную комнату, чтобы избежать образования конденсата.

- При появлении конденсата просто протрите его сухой тканью.

- Замена батарейки пульта дистанционного управления

Если кнопки пульта дистанционного управления перестали работать или индикатор не горит, пожалуйста, установите новую батарейку.

## Руководство по устранению неисправностей

Ситуация		Причина	Решение
Нет питания (индикатор не горит)		Подается ли питание на розетку?	Проверьте, не было ли отключения питания или перебоев в сети.
		Не находится ли выключатель вилки питания в выключенном состоянии? (Выключена ли индикаторная лампочка вилки питания)	Нажмите кнопку перезагрузки на вилке питания, чтобы загорелся индикатор.
		Вставлена ли вилка в розетку?	Выньте вилку из розетки и снова вставьте ее.
Пульт дистанционного управления не работает.		Разрядилась батарейка.	Замените батарейку на новую.
Низкая температура сиденья, температура воды, температура сушки.		Неправильно установлена температура?	Установите нужную температуру.
Кнопка не реагирует			Некоторые операции не могут выполняться одновременно (например, операция смыва не может выполняться в состоянии очистки), поэтому внимательно прочитайте данное руководство.
Из форсунки не поступает вода или поступает слабо	С предупреждающим звуковым сигналом	Вода отсутствует?	Восстановите подачу воды
		Угловой клапан перекрыт	Откройте угловой клапан.
		Фильтр засорен.	Очистите фильтр.
	Без предупреждающего звукового сигнала	Низкий напор воды.	Нажмите кнопку напора воды, чтобы увеличить напор воды.
		Пользователь находится не в зоне действия датчика сиденья	Выберите положение на сидении для активации датчика.

## Версия и функциональность

Функция	Простая версия	Ручная версия	Автоматическая версия
Боковая ручка управления	●	●	●
Задний обмыв		●	●
Передний обмыв		●	●
Подвижный обмыв		●	●
массаж горячей и холодной водой		●	●
Воздушная сушка		●	●
Сиденье с подогревом	●	●	●
Самоочищающаяся форсунка		●	●
Автоматический смыв	●	●	●
Регулировка напора воды		●	●
Регулировка температуры воды		●	●
Регулировка температуры сиденья	●	●	●
Регулировка температуры воздуха		●	●
Ночная подсветка	●	●	●
Смыв ног	●	●	●
Смыв при отсутствии питания	●	●	●
УФ стерилизация			
Антибактериальное сиденье	●	●	●
LED дисплей		●	●
Дистанционный смыв		●	●
Датчик сиденья	●	●	●
Беспроводной пульт ДУ		●	●
Крышка с плавным закрытием	●	●	●
Самоочищающаяся поверхность	●	●	●
Автоматическое открытие крышки			●
Открытие крышки ног			●
Обработка пеной			●

## Технические характеристики изделия

Номинальное напряжение	220 В 50 Гц	
Номинальная мощность	1300 Вт	
Длина шнура питания	1.2 м	
Давление воды	0.1 МПа - 0.75 МПа (статическое давление)	
Класс эффективности использования воды	2	
Объем смыва	<5.0 л	
Расход в режиме чистки	<0.5 л/мин	
Энергопотребление за цикл	<0.04 кВт/ч	
Размер изделия	ДхШхВ: 680x405x480 мм	
Вес изделия	41 кг	
Обогрев	Режим нагрева	Мгновенный
	Температура воды	Комнатная температура, 1-й уровень (34°C), 2-й уровень (37°C), 3-й уровень (40°C)
	Максимальная мощность нагрева	1600 Вт
	Устройство безопасности	Датчик температуры, переключатель температуры
Сиденье	Мощность нагрева	45 Вт
	Температура сиденья	Комнатная температура, 1-й уровень (34 °C), 2-й уровень (37 °C), 3-й уровень (40 °C)
	Устройство безопасности	Датчик температуры, термopедохранитель
Сушка	Мощность нагрева	250 Вт
	Температура воздуха	Температура воздуха в помещении, 1-й уровень (45 °C), 2-й уровень (50 °C), 3-й уровень (55 °C)
	Устройство безопасности	Сбрасываемый термopротектор, термopедохранитель

\* Номинальная мощность: тестирование средней мощности очистки в течение 1 минуты при температуре окружающей среды 23°C ± 2°C, давлении воды на входе 0,24 МПа ± 0,02 МПа, температуре воды на входе 15°C ± 0,5°C. температура 15°C ± 0,5°C, максимальный расход моющего средства (максимальная передняя моющая передача), самая высокая температура сиденья и самая высокая температура воды.

## Перечень комплектующих

После вскрытия упаковочной коробки проверьте, пожалуйста, наличие следующих предметов.

1. Унитаз – 1 шт
2. Руководство пользователя – 1 шт (с гарантийным талоном)
3. Пульт дистанционного управления – 1 шт (с креплением)
4. Угловой клапан – 1 шт
5. Фланцевое кольцо – 1 шт

Баллон с пенным раствором (включая установочные соединения)

Примечания: без функции обработки пеной унитаз не имеет пенного раствора