

RADOMIR

# ПАСПОРТ

ИНСТРУКЦИЯ ПО ПРИМЕНЕНИЮ  
МНОГОФУНКЦИОНАЛЬНОГО ДУШЕВОГО  
БОКСА

«ЭЛИС»

Перед эксплуатацией внимательно ознакомьтесь с надлежащей инструкцией

2021 год

# СОДЕРЖАНИЕ

<b>НАЗНАЧЕНИЕ ИЗДЕЛИЯ .....</b>	<b>3</b>
<b>ТЕХНИЧЕСКИЕ ХАРАКТЕРИСТИКИ.....</b>	<b>3</b>
<b>МЕРЫ ПРЕДОСТОРОЖНОСТИ.....</b>	<b>5</b>
<b>СБОРКА УСТАНОВКА И ПОДКЛЮЧЕНИЕ .....</b>	<b>7</b>
<b>ОПИСАНИЕ ФУНКЦИОНАЛЬНЫХ ЭЛЕМЕНТОВ.....</b>	<b>9</b>
FM-ПРИЁМНИК.....	11
ВЕРТИКАЛЬНЫЙ ДУШ «ТРОПИЧЕСКИЙ ДОЖДЬ» .....	11
ВЫТЯЖНАЯ ВЕНТИЛЯЦИЯ .....	11
ГИДРОМАССАЖ .....	11
ГОРИЗОНТАЛЬНЫЙ ДУШ.....	12
ИЗЛИВ «МИНИ СФЕРА» .....	12
ОЗОНОВАЯ ДЕЗИНФЕКЦИЯ .....	12
ОСВЕЩЕНИЕ.....	12
РУЧНОЙ ДУШ НА СТОЙКЕ-КРОНШТЕЙНЕ .....	12
СМЕСИТЕЛЬ.....	12
ФУНКЦИЯ «ПАРОВАЯ БАНЯ» .....	13
КОНТРОЛЛЕР УПРАВЛЕНИЯ 300 .....	13
КОНТРОЛЛЕР УПРАВЛЕНИЯ 200 .....	19
АЭРОМАССАЖ (ДОПОЛНИТЕЛЬНАЯ ФУНКЦИЯ).....	20
ХРОМОТЕРАПИЯ (ДОПОЛНИТЕЛЬНАЯ ФУНКЦИЯ) .....	21
<b>ПОРЯДОК СБОРКИ.....</b>	<b>21</b>
<b>МОНТАЖНАЯ СХЕМА ДУШЕВОГО БОКСА «ЭЛИС» .....</b>	<b>29</b>
<b>ЭЛЕКТРИЧЕСКАЯ СХЕМА ДУШЕВОГО БОКСА «ЭЛИС».....</b>	<b>29</b>
<b>ВОЗМОЖНЫЕ НЕИСПРАВНОСТИ И ПУТИ ИХ УСТРАНЕНИЯ .....</b>	<b>30</b>
<b>УХОД ЗА ДУШЕВОЙ ШТОРКОЙ. ....</b>	<b>32</b>
<b>УХОД ЗА ПОВЕРХНОСТЬЮ ВАННЫ И ПОДГОЛОВНИКОМ. ....</b>	<b>32</b>
<b>КОМПЛЕКТНОСТЬ .....</b>	<b>33</b>

## НАЗНАЧЕНИЕ ИЗДЕЛИЯ

Многофункциональный душевой бокс «ЭЛИС» предназначен для принятия водных процедур. Устанавливается в санитарных узлах жилых и общественных зданий, оборудованных водопроводом и канализацией. Душевой бокс сочетает в себе все достоинства душевой кабины и гидромассажной ванны. Бокс устанавливается в угол и может быть изготовлен в правом или левом исполнении.

## ТЕХНИЧЕСКИЕ ХАРАКТЕРИСТИКИ

Душевой бокс выполнен из безопасных для жизни и здоровья человека материалов, о чем свидетельствует санитарно-эпидемиологическое заключение Главного Центра государственного санитарно-эпидемиологического надзора Минобороны России № 77.МО.01.515.П.007890.03.09 от 23.03.2009 г.

Изделие полностью адаптированы к российским условиям и изготавливаются в соответствии с ТУ 5156-004-18009384-2011 при соблюдении условий транспортировки, хранения, монтажа и эксплуатации.

В данном паспорте представлена максимальная комплектация душевого бокса.

Таблица 1

№ п/п	Наименование параметра	Единицы измерения	Значение параметра
1.	Длина	мм	1680
2.	Ширина	мм	850
3.	Высота без крыши	мм	2000
4.	Высота с крышей	мм	2245
5.	Глубина корыта	мм	400
6.	Полезный объем корыта	л	230
7.	Количество гидромассажных джет	шт.	9
8.	Количество аэромассажных джет	шт.	10

Габаритный чертеж душевого бокса показан на рисунке 1.

**Рисунок 1**

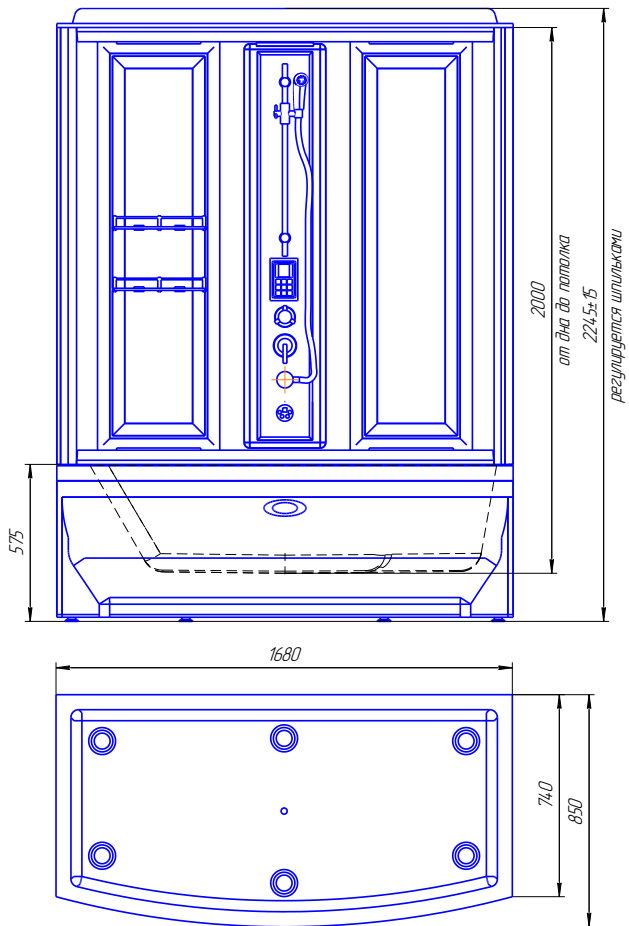

## МЕРЫ ПРЕДОСТОРОЖНОСТИ

Работоспособность функций многофункционального душевого бокса «ЭЛИС» обеспечивают электрические блоки и агрегаты:

- электродвигатель 900 Вт (комплектация 2);
- блок управления 100 Вт;
- парогенератор  $\approx 3000$  Вт;
- компрессор (дополнительная опция - аэромассаж) 300 Вт.

Суммарная мощность электрических приборов и агрегатов душевого бокса  $\approx 4,3$  кВт (при установке всех дополнительных опций).

Многофункциональный душевой бокс подключается к электрической сети напряжением  $220 \pm 10\%$  В, частотой 50 Гц. Контроллер управления 200 чаши ванны и Контроллер управления 300 кабины подключаются отдельными сетевыми шнурами, поэтому при подготовке к установке необходимо две влагозащищенные розетки с проводом заземления. При пользовании душевым боксом необходимо соблюдать приведённые ниже меры предосторожности:

1. Электрооборудование изделия должно иметь защиту от проникновения воды.
2. **Необходимо обеспечить заземление изделия!!!**
3. Парогенератор должен быть установлен горизонтально, **провод заземления подключить к заземляющему терминалу.**
4. Линии выхода пара не должны иметь сужений, вмятин.
5. Температурный датчик должен быть хорошо закреплён.
6. **Нельзя производить самостоятельный ремонт изделия до окончания срока гарантийного обслуживания.** Для необходимого ремонта рекомендуется прибегать к услугам сервисного работника компании RADOMIR® или квалифицированного работника, имеющего соответствующий сертификат от компании RADOMIR®. При ремонте посторонними лицами, не имеющими сертификата RADOMIR®, гарантийные обязательства производителя аннулируются.
7. Перед использованием изделия необходимо убедиться в том, что все функциональные элементы правильно соединены.
8. Отключайте сетевой кабель изделия перед длительным отсутствием, если пользование откладывается на длительный срок.
9. Отключайте сетевой кабель перед проведением профилактических работ в изделии.
10. Не разрешайте пользоваться изделием детям без присмотра взрослых.
11. Не рекомендуется пользоваться функцией «Паровой бани» душевого бокса после принятия алкоголя, беременным женщинам и людям с повышенным кровяным давлением.
12. Во избежание получения ожогов при работе парогенератора, не допускается нахождение в непосредственной близости от устройства выхода пара и соприкосновения различными частями тела до устройства выхода пара, расположенного на борту ванны.
13. Нельзя облакачиваться на боковые стенки душевых боксов во избежание перекоса конструкции и нарушения герметизации в стыках.
14. Стекланные полочки рассчитаны на нагрузку максимум 800г.

15. При установке изделия предусмотреть возможность демонтажа. **ЗАПРЕЩАЕТСЯ** замуровывать изделие, т.е. заделывать его в плитку и пр.; устанавливать рядом с изделием предметы, препятствующие его выдвигению от прилегающих стен менее, чем на 50 см.
16. Декоративные панели нельзя замуровывать, заневоливать, подвергать перегибам и механическим воздействиям.
17. В большинстве районов России вода содержит большое количество извести, что приводит к образованию известкового налета, который закупоривает проходные отверстия в смесителях, в лейках, тропическом душе. Поэтому использование в системе подачи воды фильтров грубой и тонкой очистки является **обязательным**.
18. Во избежание перекоса роликов запрещается резко (рывком) открывать и закрывать дверцы, т.к. это может привести к изменению центра тяжести, разбалансировке и в результате к опрокидыванию дверок внутрь ванны.
19. Категорически запрещается отстегивать нижние ролики и выводить их из зацепления с направляющими, т.к. это может привести к выпадению стеклянной двери с травмирующими последствиями.
20. Запрещается наступать на грибок слива-перелива в приподнятом положении, что может привести к поломке.
21. Категорически запрещаются любые изменения касаемые конструктива изделия: прорезание панелей, обрезка бортов ванны, рассверливание дополнительных отверстий, изменения конструктива рамы и т.д.
22. Производитель предупреждает о том, что неосторожное поведение при использовании изделия с выступающими деталями излива и смесителя могут привести к травме.
23. Недопустимо засовывать в гидромассажную и аэромассажную системы посторонние предметы (гвозди, скрепки, шарики, резиновые изделия, жевательную резинку т.п.)
24. Нельзя садиться на борта ванны с душевым ограждением, т.к. это может привести к деформации дуги ограждения и как следствие к разжатию роликов и выпадению дверей.
25. Изделие предназначено для регулярного использования. В период простоя может произойти закисание и прикипание крыльчатки водяного насоса, а также разгерметизация шлангов в местах соединения.
26. Категорически запрещается в момент использования гидромассажной системы перекрывать какими-либо частями тела гидромассажные джеты, т.к. это приводит к попаданию воды в аэромассажную систему ванны, вследствие чего возможен выход из строя компрессора.
27. На изделиях устанавливаются дисплеи электроники с сенсорным управлением. При попадании на него воды или мыльной пены может произойти самовыключение или самовключение.
28. При приобретении изделия потребитель должен предусмотреть максимально допустимую нагрузку, наполненной ванны с водой (см. технические характеристики ванны) с учетом своего веса на межэтажные перекрытия в его ванной комнате или другом месте установки.
29. Ванная комната должна быть оборудована соответствующей вентиляционной системой.

30. Обратная сторона чаши ванны покрыта укрепляющими смолами с армирующим слоем из стекловолокна, имеющим шершавую поверхность. Соприкосновение с этой поверхностью может привести к царапинам и занозам.
31. Для герметизации применять нейтральный сантехнический герметик, не содержащий в своем составе уксусную кислоту.
32. Максимально допустимая температура воды в ванне 45°C.

*При несоблюдении изложенных рекомендаций претензии по гарантийному обслуживанию не принимаются.*

## СБОРКА УСТАНОВКА И ПОДКЛЮЧЕНИЕ

Перед сборкой, установкой и подключением душевого бокса необходимо подготовить место для его установки. Рекомендуемые варианты подвода коммуникаций для правого исполнения показаны на рисунке 2. Для левого исполнения все размеры будут зеркальными.

Варианты подвода электрического тока к душевому боксу показаны на рисунке 2 (размещение розеток, материалы для проводки и устройства для подключения выбирались в соответствии с ГОСТ Р 50571.5.51-2013/МЭК 60364-5-51:2005 «Электроустановки низковольтные. Часть 5-51. Выбор и монтаж электрооборудования. Общие требования»). Проводку должен выполнить квалифицированный электрик в соответствии с правилами технической эксплуатации электроустановок потребителей.

Для подключения душевого бокса необходима установка двух отдельных заземленных розеток (розетки специальные для установки в ванных комнатах с закрывающимся местом установки вилки) (**заземление обязательно!!!**). Розетки установить на стене по размерам см. рисунок 2 для предотвращения попадания воды.

Подводку выполнить отдельным кабелем в двойной изоляции (рекомендуемое сечение 3х2,5). Для обеспечения защиты при перегрузках напряжения **необходима установка автомата**, рассчитанного на нагрузку 25А и **УЗО** (с величиной дифференциала 0,03 А). Установку УЗО и автомата выполнить вне ванной комнаты.

Электрический кабель от автомата до точки подключения должен быть защищен гофрированной трубкой и не должен иметь промежуточных включений.

Длина сетевых шнуров душевого бокса  $\approx 2$  м. Розетки необходимо установить на расстоянии, чтобы возможно было дотянуться шнуром до розетки (провод должен лежать на полу свободно, без натяжения). **Применение удлинителей категорически запрещается.**

**Внимание!** Во избежание повреждения электрооборудования, вызванного возможными резкими скачками напряжения, рекомендуется установка стабилизаторов напряжения. В противном случае компания-производитель снимает с себя гарантийные обязательства.

Варианты подвода горячей и холодной воды показаны на рисунке 4. Выводы горячего и холодного водоснабжения должны быть оснащены водозапорными кранами диаметром 1/2" с наружной резьбой.

**ВНИМАНИЕ!** Использование в системе подачи воды фильтров грубой и тонкой очистки является обязательным. Отсутствие фильтров может привести к

засорению гидромассажных форсунок и попаданию в керамический картридж смесителя металлических окалин, что приведет к их выходу из строя.

В случае отсутствия фильтров в системе водоснабжения компания-производитель снимает с себя гарантийные обязательства.

При давлении в водопроводной системе свыше 5 атм, рекомендуется установить регуляторы давления.

Канализационную трубу лучше всего монтировать в пол под напольную плитку или в стену (варианты размещения см. рисунок 2). При устройстве слива в стене его лучше располагать вровень с полом. Диаметр выходного посадочного отверстия слива Ø40-50 мм. Соединение слива с канализацией выполнить гибкой гофрированной трубой или жёсткой трубой, подогнав её по месту при подключении бокса.

**Сборка, установка и подключение душевого бокса «ЭЛИС» выполняется сервисным мастером компании – производителя или квалифицированным работником, имеющим соответствующий сертификат RADOMIR®.**

**Рисунок 2**

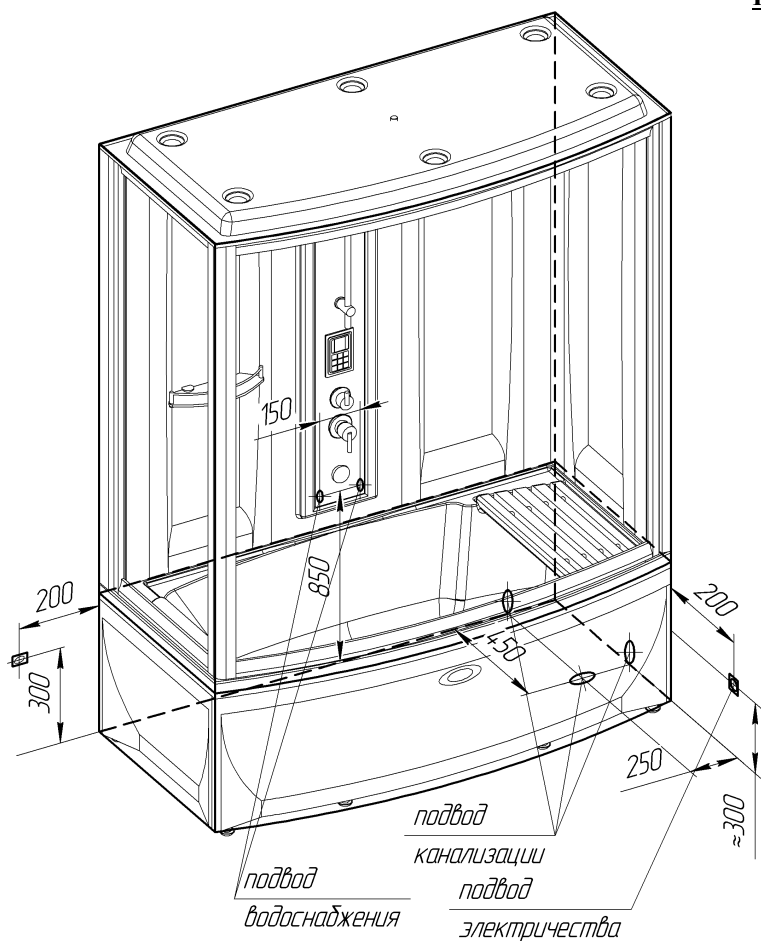



## ОПИСАНИЕ ФУНКЦИОНАЛЬНЫХ ЭЛЕМЕНТОВ

Душевой бокс «ЭЛИС» снабжен следующим набором функций (рис. 3):

№ п/п	Наименование	Компл.1	Компл.2
1.	Смеситель	+	+
2.	Излив "Мини Сфера"	+	+
3.	Ручной душ на стойке-кронштейне	+	+
4.	Горизонтальный душ	+	+
5.	Вертикальный душ "Тропический дождь"	+	+
6.	Вытяжная вентиляция	+	+
7.	Гидромассаж корыта	-	+
8.	Озоновая дезинфекция	+	+
9.	Освещение	+	+
10.	Функция "Паровая баня"	+	+
11.	FM-приёмник (в Контроллере управления 300)	+	+
12.	Контроллер управления 200	-	+
13.	Контроллер управления 300	+	+
14.	Сидение	+	+
<b>Дополнительные опции</b>			
15.	Аэромассаж	+	+
16.	Хромотерапия	+	+

Контроллер управления 200 предназначен для управления опциями:

- стандартного гидромассажа;
- аэромассажа;
- хромотерапии.
- 

Контроллер управления 300 предназначен для управления опциями:

- функцией «Паровая баня»;
- FM – приёмника;
- освещения;
- вытяжной вентиляции;
- озоновой дезинфекции (работает автоматически).

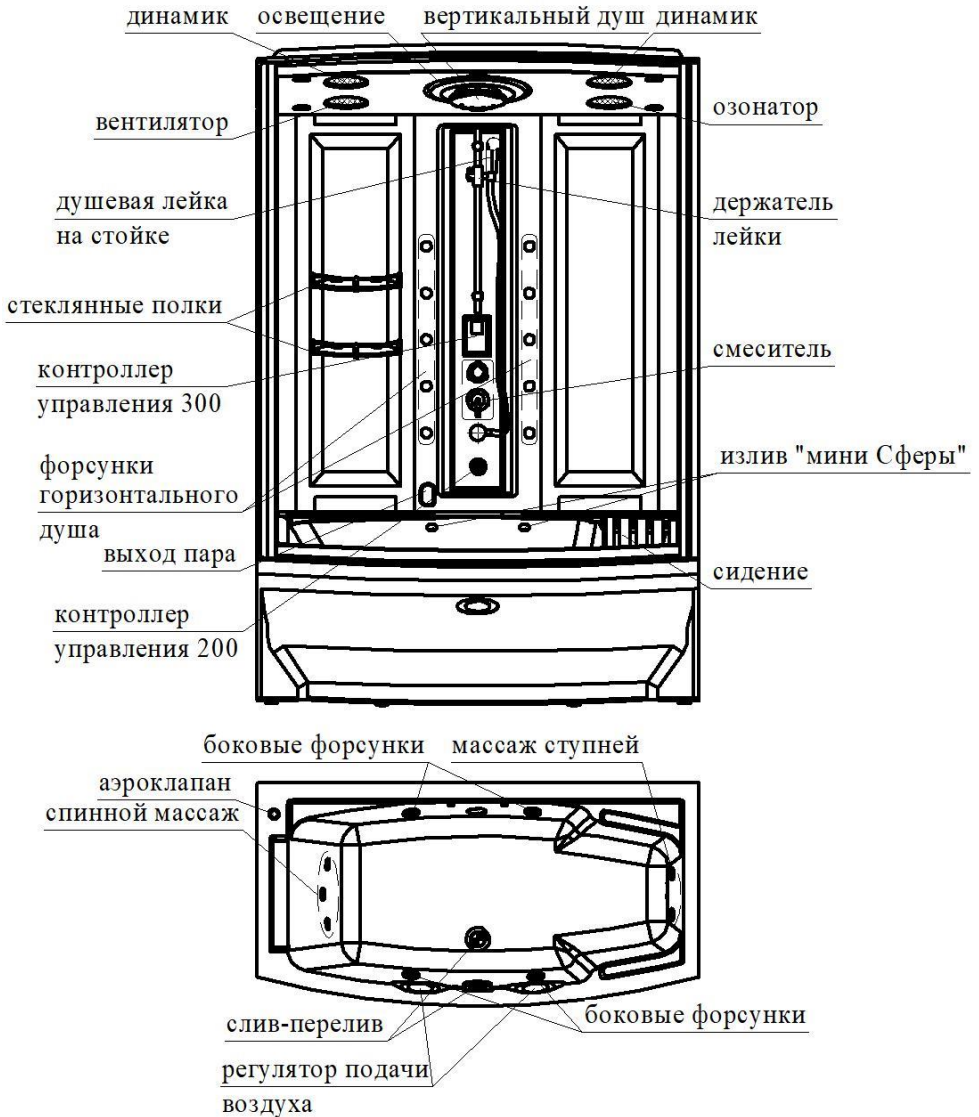

**Обратите внимание! Производитель оставляет за собой право изменять характеристики товара, его внешний вид и комплектность без предварительного уведомления продавца (покупателя).**

## **FM-приёмник**

Предназначен для прослушивания FM-радио во время нахождения в душевом боксе. FM-приёмник имеет возможность сканирования частот и сохранения выбранных каналов.

Настройка радио см. пункт «Контроллер управления 300».

### **Вертикальный душ «Тропический дождь»**

Представляет собой струи воды, истекающие из душевой лейки, установленной в крыше душевого бокса (см. рис. 3). Включение осуществляется путём установки ручки переключения режимов работы смесителя в соответствующее положение.

### **Вытяжная вентиляция**

Предназначена для удаления из душевого бокса излишней влаги.

Управление осуществляется с помощью Контроллера управления 300.

### **Гидромассаж**

Предназначен для принятия водных процедур лёжа.

Состоит из (см. рис. 3):

- 3 форсунки спинного массажа;
- 2 форсунки массажа ступней;
- 4 форсунки массажа голени и бёдер;
- регулятор подачи воздуха;
- электронасос 220В/900Вт/50Гц.

Управление давлением воздуха осуществляется с помощью регулятора подачи воздуха, расположенного на борту корыта (см. рис. 3).

Кнопка включения гидромассажа расположена на Контроллере управления 200.

**Внимание!** Схема работы гидромассажа должна быть не более 30 минут с перерывом 5...7 минут. При установке в качестве дополнительной опции аэромассажа - схема его работы составляет не более 10 минут с перерывом в 5...7 минут.

*Обслуживание гидромассажа.*

**ВНИМАНИЕ!** Во избежание «залипания» вращающихся частей гидромассажной системы или преждевременного изнашивания / высыхания деталей, разгерметизации клеевых соединений, необходимо периодически включать гидромассаж (не менее 1 раз в 3 месяца).

Для очистки системы гидромассажа рекомендуется периодически (не реже 1 раза в месяц) промывать её следующим образом (если не установлена система дезинфекции):

- наполнить ванну чистой водой;
- налить специального средства для промывки гидромассажных систем из расчета 200-250 мл средства на 100 л воды;
- включить гидромассажную систему на 1-2 минут. Для предотвращения повышенного пенообразования регулятор подачи воздуха должен быть закрыт. Если на ванне установлена система «Turbo-pool», необходимо ее перевести в положение, когда воздух переводится на аэромассажное дно;
- выключить гидромассажную систему и дать постоять ванне 10-15 мин. с чистящим средством;

- слить воду из ванны;
- вновь наполнить ванну чистой водой и включить систему гидромассажа для промывки сё от дезинфицирующих жидкостей на 1-2 мин.;
- выключить гидромассажную систему;
- слить воду из ванны;
- ополоснуть ванну чистой водой.

### ***Горизонтальный душ***

Предназначен для принятия водных процедур стоя.

Состоит из 10 форсунок (рис. 3), расположенных на задней панели.

Включение осуществляется путём установки ручки переключения режимов работы смесителя в соответствующее положение.

### ***Излив «Мини Сфера»***

Предназначен для наполнения корыта водой.

Изливы располагаются на боковой стенке корыта (см. рис. 3).

### ***Озоновая дезинфекция***

Озоновая дезинфекция предназначена для дезинфекции душевого бокса по окончании использования. Включается автоматически после нажатия кнопки отключения питания на пульте управления Контроллера управления 300. Выключается через определённое время, запрограммированное в блоке управления

### ***Освещение***

Предназначено для освещения душевого бокса. Включение/выключение осуществляется при нажатии кнопки «ОСВЕЩЕНИЕ» на Контроллере управления 300 в душевом боксе. Осветительная аппаратура является расходным материалом, гарантия на которую не распространяется (светильники, лампы хромотерапии и подсветки, галогеновые лампы).

### ***Ручной душ на стойке-кронштейне***

Предназначен для принятия водных процедур. Имеется возможность регулирования высоты расположения душевой лейки с помощью держателя. Включение подачи воды осуществляется установки ручки переключения режимов работы смесителя в соответствующее положение.

### ***Смеситель***

Предназначен для регулирования температуры и напора воды и управления способами подачи воды в душевой бокс (душевая лейка, изливы, вертикальный душ или горизонтальный душ). Смеситель состоит из двух ручек (см. рис. 4).

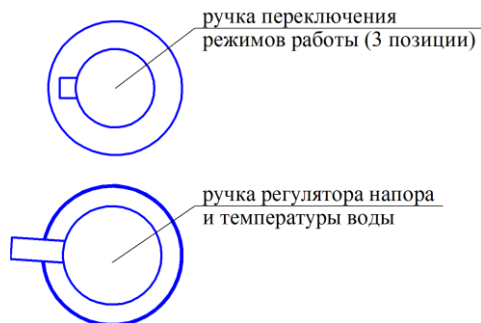

### **Функция «Паровая баня»**

Предназначена для создания в душевом боксе аналога обычной паровой бани. Функцию подачи пара выполняет парогенератор. Подача воды в парогенератор происходит через отверстие с наружной резьбой  $\frac{1}{2}$ " , закрытое металлической предохранительной сеткой. Подача воды регулируется электромагнитным клапаном. **Во избежание выхода из строя электромагнитного клапана снимать предохранительную сетку ЗАПРЕЩАЕТСЯ!**

При несоблюдении правил установки и мер предосторожности (отсутствие фильтров грубой и тонкой очистки) предохранительная сетка может засориться, что нарушит работы парогенератора.

*При установке обратить внимание*, что шланг дренажа из парогенератора не должен иметь провисание для правильного слива воды.

*При несоблюдении правил установки душевого бокса и мер предосторожности компания-производитель прекращает гарантийное обслуживание данного изделия.*

Управление работой парогенератора производится с помощью пульта управления Контроллера управления 300.

При нажатии соответствующих кнопок можно установить нужный режим работы парогенератора (температуру пара, время работы процедуры). Парогенератор обеспечивает температуру  $30^{\circ}\text{--}35^{\circ}\text{C}$  влажного пара внутри при условии, что температура окружающего воздуха не ниже  $23^{\circ}\text{--}24^{\circ}\text{C}$ .

### **Порядок включения функции «Паровая баня»:**

**Перед нажатием кнопки «Паровая баня» необходимо получить подтверждение о подаче воды.**

Нажать кнопку «Паровая баня» на пульте управления или дистанционном пульте управления.

Запрограммированное время работы парогенератора установлено длительностью 20 минут, и оно не может быть изменено. Выключение парогенератора раньше этого времени возможно, а повторное включение возможно только по прошествии 20 минут с предыдущего включения парогенератора.

Полная перезагрузка контроллера управления возможно только при полном отключении всего изделия от электрической сети.

### **Контроллер управления 300**

1. На ЖК экране отображается следующая информация

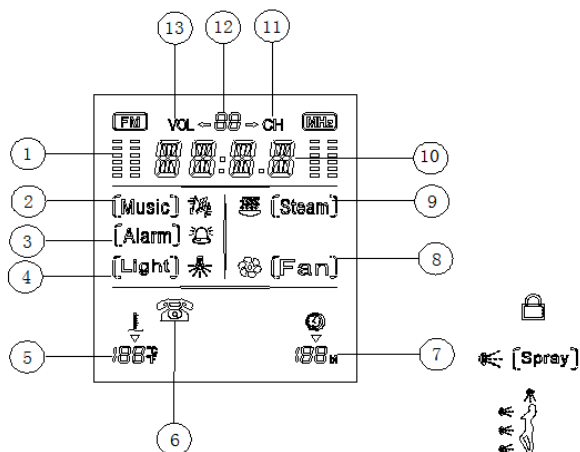

- 1) Уровень скачкообразной перестройки частоты
  - 2) Иконка и состояние Радио/Аудио
  - 3) Иконка и состояние сигнала тревоги
  - 4) Иконка и состояние подсветки
  - 5) Цифровая шкала температуры
  - 6) Входящий телефонный звонок
  - 7) Время работы парогенератора
  - 8) Иконка и состояние вентилятора
  - 9) Иконка и состояние функции «Пар»
  - 10) Цифровая шкала частоты радио
  - 11) Отображение радиостанции
  - 12) Цифровая шкала громкости/радиостанций
  - 13) Отображение громкости
2. Устройства, контролируемые изделием
    - 1) Лампа верхнего света: AC12V/20W
    - 2) Лампа подсветки: AC12V/8W
    - 3) Вентилятор: DC12V/Max4W
    - 4) Динамики: 8Ω/15W
    - 5) Озонатор: AC12V/Max6W
    - 6) Парогенератор: AC220V/3000W
  3. Схематическая диаграмма панели управления:

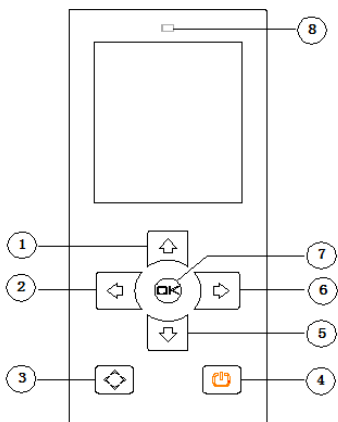

- 1) Переход вверх
- 2) Переход влево
- 3) Меню/включение функций/сохранение радиостанций
- 4) Кнопка включения
- 5) Переход вниз
- 6) Переход вправо
- 7) Подтверждение функций
- 8) Отверстие приема сигнала

## Внимание

**Все датчики и кнопки электронного пульта управления электробезопасны (управляющее напряжение 5 В) и водонепроницаемы для брызг воды, при этом залив водой не допускается, т.к. приводит к проникновению воды внутрь и поломке прибора.**



### Работа панели управления



1 При работе любой кнопки звучит сигнал



2 Иконки и курсор

2.1 Иконки, такие как **Music**, являются иконками управления, все управляющие значки отображения на ЖК-дисплее после включения питания.

2.2  курсор, который показывает только одну иконку на ЖК-дисплее.

Нажмите  движется вверх, нажмите ,  движется вниз.







Установите  на функцию, которую выбрали, нажмите кнопку , чтобы запустить функцию.

,  являются функциональными значками. Значок не будет отображаться, если функция не была выбрана курсором; значок будет отображаться на ЖК-дисплее, если курсором выбрана данная функция и будет мигать, если функция запущена.







3  включение

3.1 Нажмите на иконку, чтобы включить контроллер, нажмите еще раз для отключения контроллера.

#### 4 Функция Fan

4.1 Переведите   к , нажмите , чтобы начать работу вентилятора,  мигает на дисплее, нажмите  еще раз, чтобы остановить вентилятор.

#### 5 лампы подсветки

5.1 При включении контроллера кнопкой  лампа включена,  мигает на дисплее; переведите курсор   к , нажмите , чтобы выключить лампу; нажмите еще раз , чтобы включить лампу:







#### 6 Озонация

6.1 После выключения питания автоматически включается функция озонации, которая стерилизует душевой бокс в течение 10 минут. Затем функция озонации автоматически отключается. Происходит автоматическое включение вентилятора, который работает в течение 10 минут, а затем автоматически отключается.



#### 7 FM Цифровая настройка радио

7.1 Диапазон частот FM составляет 87,5-108.0 МГц.



#### 7.2 FM цифровая настройка радио/проигрывание CD

7.2.1 Переведите   к , нажмите , чтобы начать работу FM, на ЖК мигает ; нажмите  еще раз, чтобы начать проигрывание компакт-диска, на ЖК мигает ; нажмите  в третий раз, чтобы остановить проигрывание компакт-диска, на ЖК  перестанет мигать.



#### 7.3 Увеличение частот

7.3.1 Нажмите , чтобы увеличить частоту на один шаг (длина одного шага = 50 кГц); нажмите эту кнопку в течение 2 секунд, система осуществит поиск радиостанций автоматически; при автоматической настройке частоты радио зафиксирует FM станции автоматически и на ЖК отобразится частота этой станции; когда она достигает до предела 108,0 МГц, снова нажмите кнопку  и частота переходит на 87,5МГц.



#### 7.4 Уменьшение частот



7.4.1 Нажмите , чтобы уменьшить частоту на один шаг (длина одного шага = 50 кГц); нажмите эту кнопку в течение 2 секунд, система осуществляет поиск радиостанций в меньших частотах автоматически; при автоматической настройке частоты радио зафиксирует FM станции автоматически и на ЖК отобразится частота этой станции; Когда она достигает до предела 87,5МГц, снова нажмите кнопку  и частота переходит на 108,0 МГц.





7.5 Увеличение громкости (при FM или функция CD включен, нажмите  чтобы замигал **VOL** )



7.5.1 Шагов настройки 40. С каждым шагом громкость увеличивается на 2 дБ и объемной диапазон регулировки должен быть -80 ~ 0дВ. Во время настройки на ЖК отображаются значения.





7.5.2 Нажмите на иконку , чтобы увеличить громкость на 2 дБ. При нажатии на иконку  более 2сек, громкость будет увеличиваться на 10 дБ / с.

7.6 Уменьшение громкости (когда функция FM включен, нажмите , чтобы замигал **VOL** )





7.6.1 Нажмите , звук уменьшится на 2 дБ. При нажатии значка  более 2 сек, громкость будет уменьшаться на 10 дБ / с.

7.7 Выбор и запоминание радиостанций.

7.7.1 Сохранение радиостанций: Если вы хотите сохранить станцию, нажмите на эту иконку  в течение 2 секунд, ЖК должны мигать  **CH** и частота выбранной станции.

7.7.2 Выбор радиостанций: Когда функция FM включена, нажмите  на ЖК мигает и ЖК показывает  **CH**, а затем нажмите /, чтобы выбрать станцию. На дисплее отобразиться номер станции и частота.

## 8. Функция пара

8.1 Переместите   к **Steam**, затем нажмите , на дисплее замигает , автоматически открывается клапан забора воды, и вода поступает в парогенератор.

8.1.1. Если датчик уровня воды определяет, что ее уровень достаточен, поступление воды прекращается, и включается функция подачи пара. Изделие управляет температурой внутри душевого бокса в соответствии с настройками.

Правило управления:

Внутренняя температура > установленная по умолчанию (стандартная) температура +1C<sup>0</sup> ->Парогенератор отключается.

Внутренняя температура < установленная по умолчанию (стандартная) температура -1 C<sup>0</sup> ->Парогенератор вновь начинает нагрев.

8.1.2. Когда значения температуры и времени «сбрасываются», изделие устанавливает температуру в соответствии с заводскими параметрами.







Правило управления:

Внутренняя температура > установленная температура +1 C<sup>0</sup> ->Парогенератор отключается.

Внутренняя температура < установленная температура -1 C<sup>0</sup> ->Парогенератор вновь начинает нагрев.







8.2. Регулировка температуры

8.2 Регулировка температуры.

8.2.1 Нажмите , чтобы числовое значение температуры замигало на ЖК, единица измерения °C (нажмите еще раз, чтобы изменить единицы измерения на °F, и численное значение также измениться), затем нажмите  или  один раз, температура увеличивается или уменьшается на 1 °C; если нажмите  или  в течение более 2 секунд, температура увеличивается или уменьшается в "1 °C /0.5с"; чтобы остановить - нажмите  или  в течение 5 секунд, последняя цифра является установленной температурой, которая показывается на ЖК.

8.2.2 Диапазон изменения температур: 25 °C --60 °C



8.3 Установка времени

8.3.1 Нажимайте  пока числовое значения времени начнет мигать, затем нажмите  или  один раз, время увеличивается или уменьшается 5 минут, если нажать  или  в течение более 2 секунд, время увеличивается или уменьшается в "1 мин /0.5с"; остановить нажатием  или , последняя цифра является установленным временем.

8.3.2 Диапазон установки времени: 10-60 минут.

9. Блокировка клавиатуры

9.1. Когда система включена, и при отсутствии каких-либо действий с клавиатурой в течение 5 минут, кнопки блокируются автоматически. На дисплее

загорается . Для снятия блокировки нажмите  и удерживайте в течение 5-и секунд. Иконка  исчезает.

9.2. Когда клавиатура заблокирована, нажмите любую кнопку на пульте дистанционного управления для снятия блокировки.

10 Низкое напряжение / максимальная токовая защита

10.1 Если система определяет, что напряжение занижено или повышено, она автоматически отключает все функции и питание.

### Работа с дистанционным пультом управления

- 1 При нажатии на любую кнопку управления звучит сигнал.
- 2 Кнопки управления соответствуют кнопкам на панели управления.

#### Объявление

1. Любой ремонт должен осуществляться квалифицированным ремонтным персоналом, уполномоченным на это производителем, либо представителем производителя. В противном случае, ответственность с производителя или его представителя снимается.
2. Данное руководство издано в качестве справочной информации. Если производителем внесены некоторые изменения и модификации в дизайн или объяснения, приносим свои извинения за отсутствие дополнительных разъяснений.

## Контроллер управления 200

В комплектацию душевого бокса входит Контроллер управления 200, предназначенный для управления опциями:

- стандартного гидромассажа;
- аэромассажа;
- хромотерапии.

В комплект Контроллера управления 200 входят:

- Блок управления (устанавливается внутри ванны за фронтальной панелью);
- Датчик уровня воды;
- Датчик температуры;
- Панель управления (устанавливается на борт ванны).

1. Устройства, контролируемые изделием

- 7) Насос: AC220V/2HP
- 8) Компрессор: AC220V/700W
- 9) Лампа подсветки: AC12V/20W

2. Схематическая диаграмма панели управления



Датчик уровня воды - предотвращает включение ванны без воды.

Описание функций контроллера 200



- кнопка включения/выключения.



- кнопка включения аэромассажа.



- кнопка включения гидромассажа.



- кнопка включения подсветки (дополнительная опция).

### Работа панели управления

1 При работе любой кнопки функции звучит сигнал di... di...



2 “ ” Включение питания

Нажмите “” для включения изделия; для отключения изделия повторно нажмите кнопку.

3 “” Подсветка

Нажмите кнопку включения питания для включения лампы подсветки. Затем

нажмите “” для отключения лампы. Еще раз нажмите кнопку – лампа включается.

4 “” Насос

4.1 Датчик уровня воды защищает водяной насос от сгорания.

4.2 Нажмите “” для запуска насоса. Когда вода опускается ниже установленного уровня, насос автоматически выключается. Когда вода достигает установленного уровня, насос автоматически включается.

4.3 Когда функция гидромассажа включена, нажмите “” для отключения насоса.

4.4 Когда функция гидромассажа включена, а система определяет, что уровень воды ниже установленного, насос отключается автоматически. Когда система определяет, что уровень воды достиг необходимого уровня, насос включается автоматически.

5 “” компрессор

Нажмите “” для включения компрессора. Повторно нажмите кнопку для отключения компрессора.

### ***Аэромассаж (дополнительная функция)***

Предназначен для массажирувания воздушными струями задней поверхности ног и ягодиц.

В комплект аэромассажа входят:

- 10 аэромассажных форсунок;
  - аэроклапан предохранительный (расположен на боковой поверхности корыта).
  - Аэроклапан предотвращает попадание воды в компрессор.
- Открывать запрещается!!!

- компрессор 220В/300Вт/50Гц;
- кнопка включения/выключения аэромассажа (расположена на панели управления Контроллера управления 200).

### **Хромотерапия (дополнительная функция)**

Хромотерапия - лечение светом - еще один вид природного лечения. Все цвета имеют свое излучение, несущее ту или иную информацию. Воздействие соответствующего цвета на определенный внутренний орган может быть целительно. При этом хромотерапия нормализует деятельность внутренних органов, они наполняются силой и здоровьем.

Хромотерапия включает в себя:

- Излучатель (лампа хромотерапии) – питание 12 В – 1 (2 шт.)

Включение (выключение) хромотерапии осуществляется путём нажатия соответствующей кнопки на пульте управления Контроллер управления 200.

### **ПОРЯДОК СБОРКИ**

1. Произвести демонтаж фронтальной панели ванны выполнить в следующем порядке согласно рисунку 8.

**Рисунок 8**

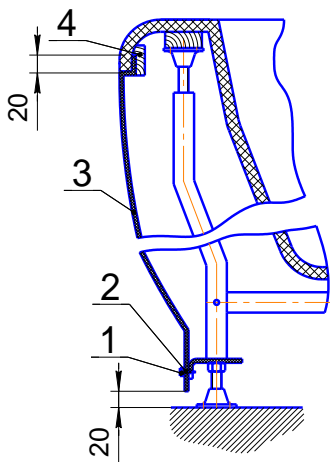

- снять декоративные заглушки головок саморезов – поз. 1;
- отвернуть саморезы (поз. 2), которые фиксируют фронтальную панель;
- вынуть фронтальную панель (поз. 3) из пазов замков (поз. 4), и отодвинуть в сторону.

2. Установить ванну в месте, предназначенном для установки душевого бокса, и при помощи регулируемых опор (рисунок 9) добиться горизонтального положения борта ванны по уровню. Отклонение от горизонтали борта ванны может привести к перекосу конструкции и как следствие к трещинам, разгерметизации, разрегулированию роликов. Ванна должна опираться на все точки опор, что бы исключить неравномерное распределение нагрузки и как следствие появление микротрещин.

**Внимание:** перенос изделия производить только берясь за раму, иначе возможна разгерметизация г/м и а/м систем.

3. Отодвинуть ванну от стен на расстояние, необходимое для свободы доступа при установке и креплении сборочных единиц на горизонтальный борт ванны.

4. Выполнить крепление боковых стенок между собой винтами и гайками, прилегающими в комплекте (рис. 10).

Предварительно нанести небольшое количество силиконового герметика на места стыков стенок. Для уплотнения и герметизации крепления стенок между собой использовать силиконовый герметик.

**Рисунок 9**

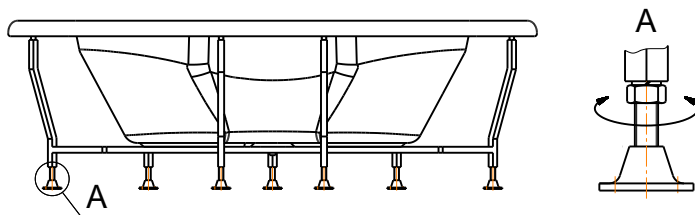

5. Установить собранную конструкцию на ванну и закрепить прилегающими в комплекте винтами и гайками, совместив крепёжные отверстия (рис. 10).

Предварительно нанести небольшое количество силиконового герметика на места стыков ванны и стенок.

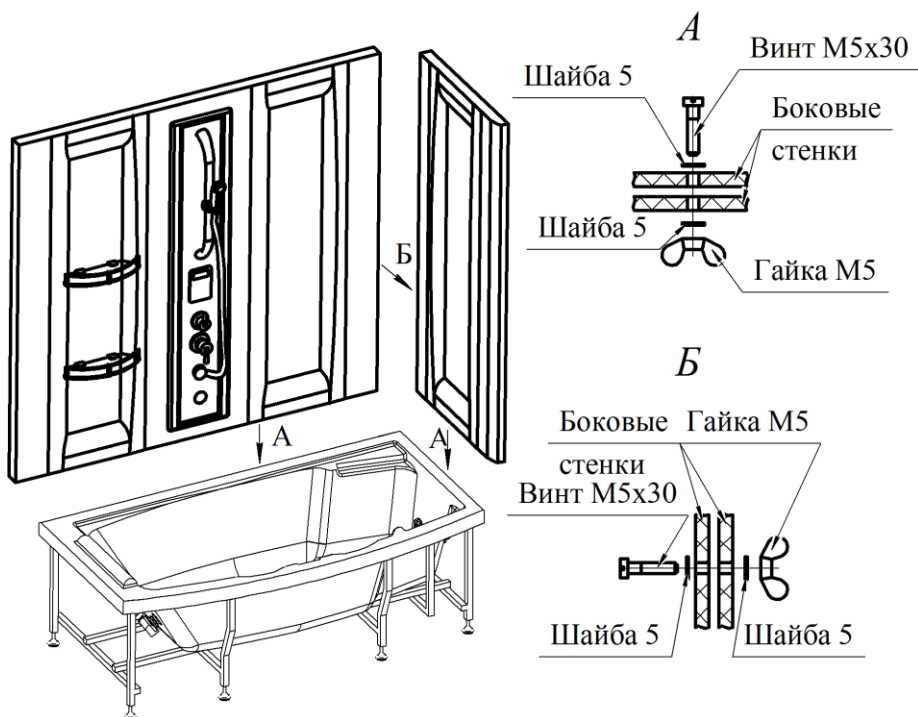

6. Демонтировать компенсационные профили (поз.7 ,8) со стенок бокса, наложить герметик и установить обратно см. рис. 11 и рис. 14.

7. Собрать рамы шторок душевого бокса (рис. 11).

Сначала собрать боковую раму шторок вместе со стеклом (поз. 3, 4, 6,10).

Верхний и нижний направляющие профили взаимозаменяемы.

Сборку рамы выполнить путем крепления вертикальных профилей к нижнему и верхнему направляющим профилям при помощи прилагающихся в комплекте саморезов (рис. 12). Для герметизации использовать уплотнительный силиконовый профиль П-образный или V -образный. П-образный одевается непосредственно на стекло перед установкой в пазы профиля. V –образный устанавливается после установки стекла в пазы профиля и вдавливается между стеклом и стенкой паза с обеих сторон.Для облегчения сборки уплотнителя применять силиконовую смазку или жидкое мыло.

Аналогично собрать фронтальную раму, но без стекол ( поз. 1, 2, 6).

**Рисунок 11**

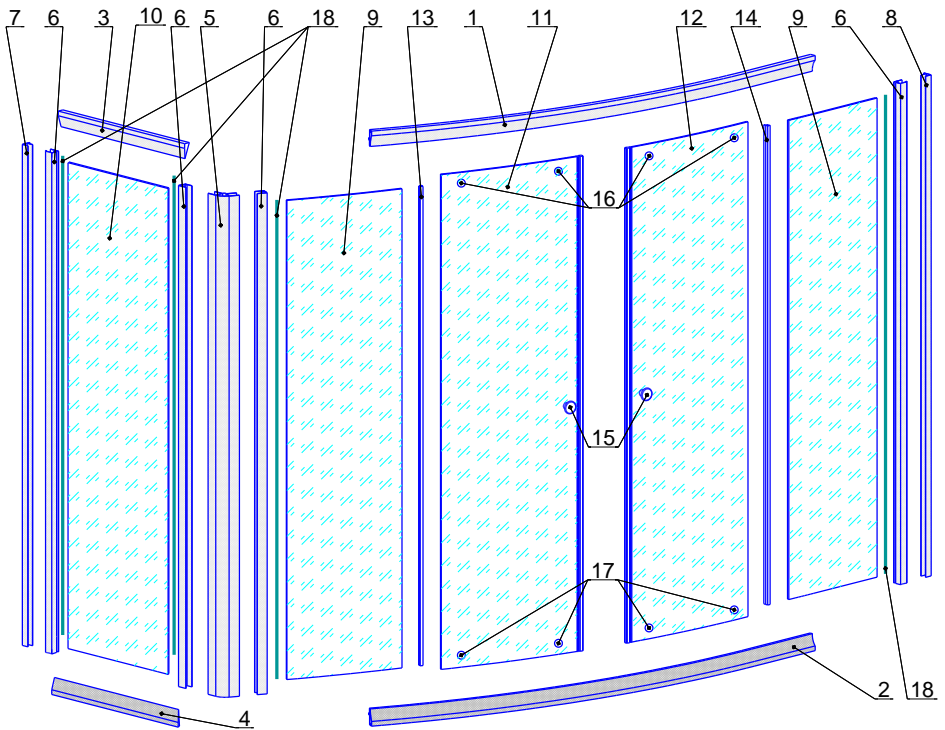

Поз.	Наименование	Кол-во	Примечание
1.	Направляющий профиль	2 шт.	В сборе с упорами неподвижных стекол и ограничителями хода дверей
2.	(верхний и нижний)		
3.	Направляющий профиль	2 шт.	В сборе с упорами неподвижных стекол и ограничителями хода дверей
4.	(верхний и нижний)		
5.	Вертикальная стойка	1 шт.	Угловая
6.	Вертикальная стойка	4 шт.	Прямая
7.	Компенсационный профиль	2 шт.	Профиль с прямым углом разворота плеча
8.			
9.	Неподвижное стекло	2 шт.	
10.	Неподвижное стекло	1 шт.	



11.	Дверца	2 шт.	
12.			
13.	Пластиковый отбойник	4 шт.	L≈1600 мм
14.			
15.	Ручка	2 компл.	
16.	Верхний ролик	4 компл.	
17.	Нижний ролик	4 компл.	
18.	Уплотнение стекла в профиле	4 шт. (П-образный) или 8 шт. (V -образный)	L≈1600 мм
19.	СаморезМ 4x40	16 шт.	Крепление вертикальных стоек к направляющим
20.	Винт4x20,гайка,шайба	8 шт.	Крепление шторок к стенкам
21.	СаморезМ 4x5	8 шт.	Фиксация вертикального и компенсационного профилей
22.	СаморезМ 4x20	6 шт.	Фиксация вертикального и компенсационного профилей
23.	Декоративное закрытие винта	8 шт.	



Рисунок 14

Рисунок 15



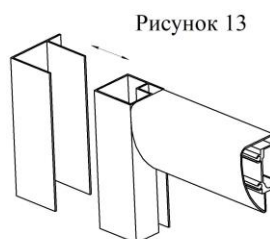
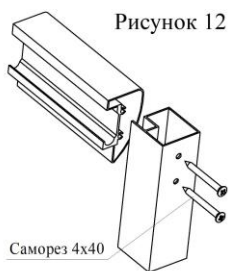
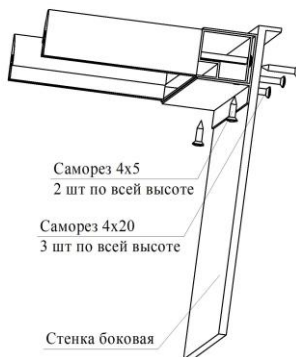
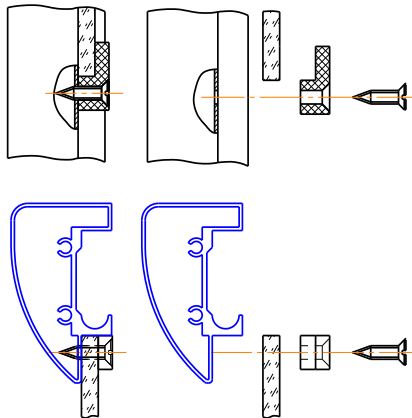
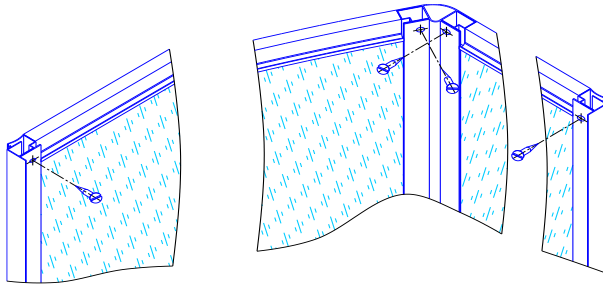

24. Установить собранную боковую раму на борт ванны, вставив в компенсационный профиль поз. 7.

25. Совмещаем фронтальную раму с вертикальной стойкой поз. 5 и заносим на борт ванны, заводя в компенсационный профиль поз. 8. При этом профиль боковой рамы поз. 6 должен так же войти в вертикальную стойку поз. 5.

26. Аккуратно приподнять собранную конструкцию над ванной. Нанести небольшое количество герметика на места стыков и осадить рамы назад на борт ванны.

27. Произвести стяжку вертикальных профилей со стенками и компенсационными профилями (рис. 15 и 16)

28. Установку оставшихся неподвижных стекол выполнить в пазы, расположенные в профилях рамы шторок. Для герметизации использовать уплотнительный силиконовый профиль П-образный или V-образный. П-образный одевается непосредственно на стекло перед установкой в пазы профиля. V – образный устанавливается после установки стекла в пазы профиля и вдавливается

между стеклом и стенкой паза с обеих сторон. Для облегчения сборки уплотнителя применять силиконовую смазку или жидкое мыло. Установить, поочерёдно, правое и левое неподвижные стёкла в пазы вертикальных стоек и на полки верхнего и нижнего направляющих профилей, закрепляя их упорами как показано на рисунке 17.

29. Установить на собранную конструкцию крышу. Выровнять по углам, закрепить прилегающим в комплекте саморезами (рис. 18). Если габариты ванны ограничены, то рекомендуем предварительно завести крышу наверх, а потом уже устанавливать раму шторок.

Предварительно нанести небольшое количество силиконового герметика на места стыков боковых стенок, рамы шторок и крыши.

**Рисунок 18**

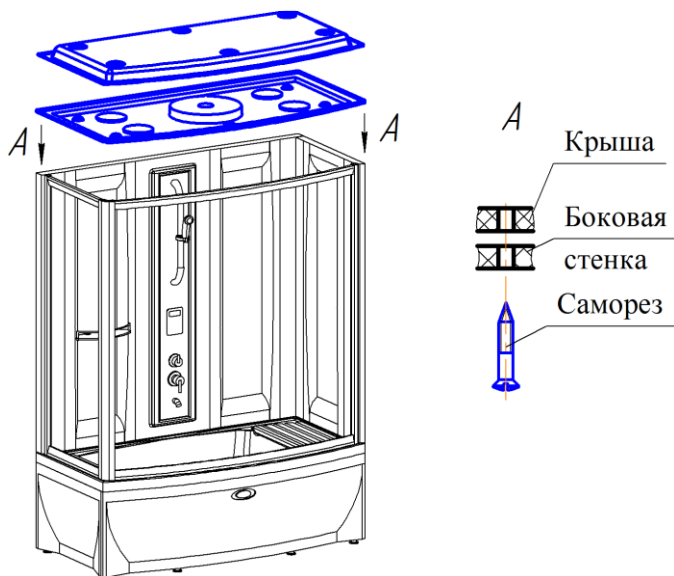

30. Выполнить подключение оборудования, установленного на крыше: освещение, динамики, озонатор, вытяжная вентиляция, душ «Тропический дождь». Соединить форсунки горизонтального душа гибким шлангом согласно монтажной схеме (рис. 21), подключить парогенератор, лейку душа, изливы.

31. Выполнить подключение парогенератора к выходу пара при помощи гибкой металлической подводки. Выполнить подключение водоснабжения к парогенератору. Присоединить бокс к системе канализации через сливной сифон. Выполнить подвод горячей и холодной воды к соответствующим выводам смесителя. Рекомендуем проверить все опции душевого бокса перед окончательной установкой на постоянное место. Устранить возможные недочеты. Установить фронтальную и торцевую панели (рис. 8).

***При подключении душевого бокса к выводам горячей и холодной воды необходимо использовать фильтры тонкой очистки воды.***

32. Установить двери в раму душевых шторок.

Произвести запрессовку алюминиевого профиля с магнитом на стекло

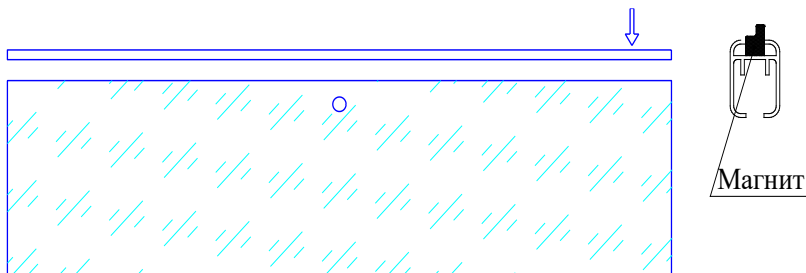

Положение магнитов при запрессовке должно быть одинаковым и, т.к. двери зеркальные, тем самым обеспечивается правильное зацепление магнитов при замыкании дверей.

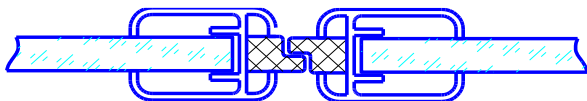

Перед установкой двери необходимо собрать и установить верхние (регулируемые) и нижние (поджимные) ролики (рисунок 19).

Установить дверь шторок верхними роликами в желоб верхнего направляющего профиля. Отжать и завести нижние ролики дверей в желоб нижнего направляющего профиля. Регулировкой винтов верхних роликов, добиться плавного движения дверей и плотной стыковки дверей по всей высоте.

После сборки душевого ограждения произвести смазку роликов путем нанесения смазки в пазы направляющих.

**Рисунок 19**

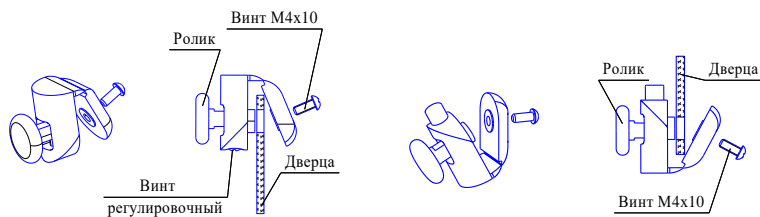

**ВНИМАНИЕ!!!!** После установки подвижных дверей в направляющие необходимо добиться их плавного хода и плотного смыкания с помощью регулировочных винтов на верхних роликах. Неправильная регулировка роликов может привести к выпадению двери.

33. Установить ручки дверей (рис. 20).

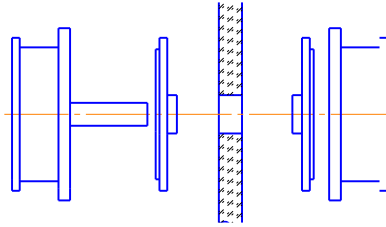

**МОНТАЖНАЯ СХЕМА ДУШЕВОГО БОКСА «ЭЛИС»**

На рисунке 21 показана схема соединения функциональных элементов душевого бокса «Элис»

**Рисунок 21**

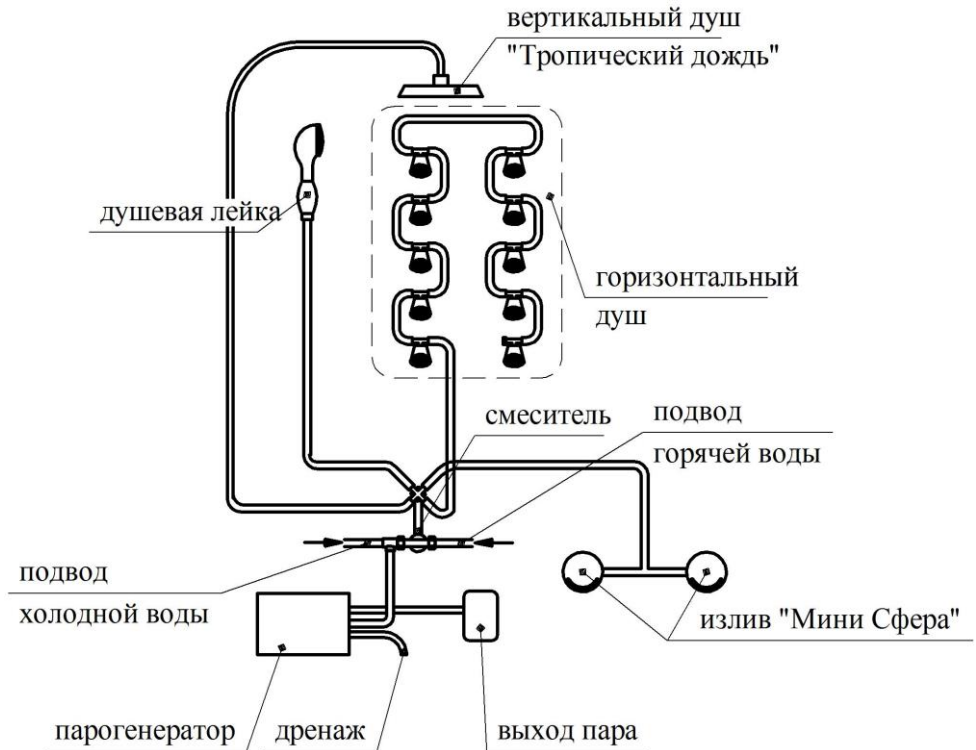

**ЭЛЕКТРИЧЕСКАЯ СХЕМА ДУШЕВОГО БОКСА «ЭЛИС»**

На рисунке 22 показана электрическая схема душевого бокса «Элис». Каждый провод блока управления имеет маркировку. Соединения выполнить согласно маркировке.

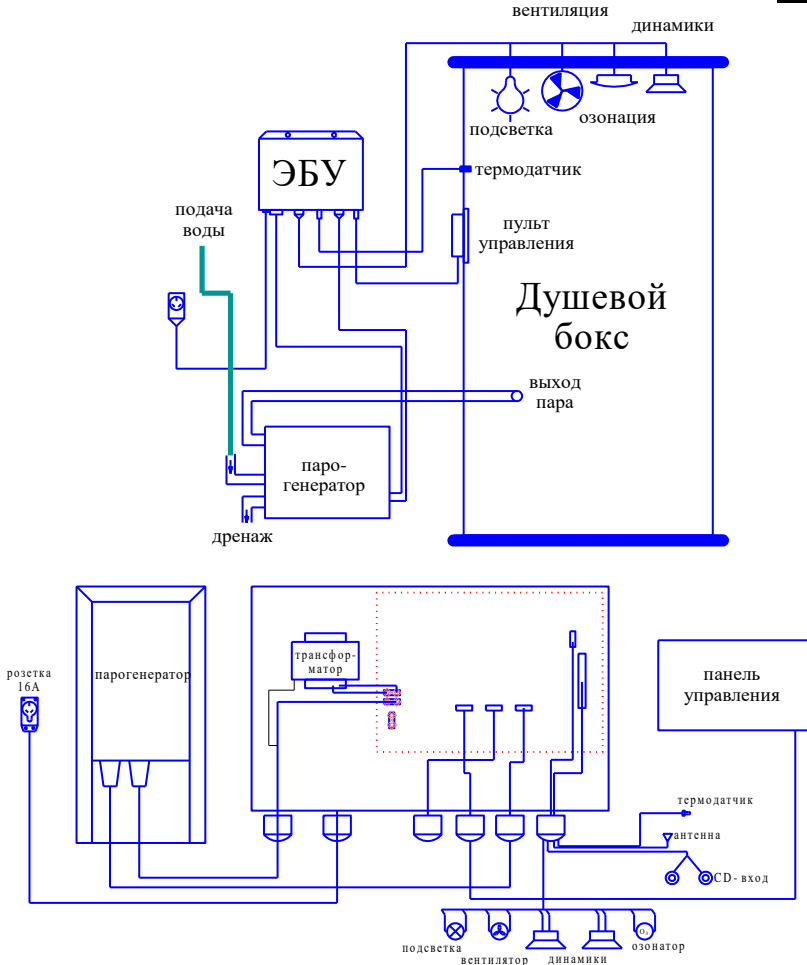

**ВОЗМОЖНЫЕ НЕИСПРАВНОСТИ И ПУТИ ИХ УСТРАНЕНИЯ**

Нельзя производить самостоятельный ремонт душевого бокса до окончания срока гарантийного обслуживания. Для проведения ремонта рекомендуется обратиться к услугам сервисного центра компании RADOMIR®.

НЕИСПРАВНОСТЬ	ПРИЧИНА	ПУТИ УСТРАНЕНИЯ
Система не включается	1. Не подключен сетевой кабель;	1. Проверьте вилку кабеля, подключите к розетке ещё раз; 2. Обратитесь в сервисный центр.

<b>НЕИСПРАВНОСТЬ</b>	<b>ПРИЧИНА</b>	<b>ПУТИ УСТРАНЕНИЯ</b>
Не горит верхний свет	<ol style="list-style-type: none"> <li>1. Поврежден предохранитель;</li> <li>2. Ослаблен шнур;</li> <li>3. Разбита/перегорела лампа.</li> </ol>	<ol style="list-style-type: none"> <li>1. Замените предохранитель;</li> <li>2. Проверьте проводку;</li> <li>3. Замените лампу.</li> <li>4. Обратитесь в сервисный центр.</li> </ol>
Не включается функция «Паровая баня»	<ol style="list-style-type: none"> <li>1. Нет подачи воды;</li> <li>2. Не установлена температура;</li> <li>3. Таймер времени установлен как 00.00.</li> </ol>	<ol style="list-style-type: none"> <li>1. Проверьте подачу воды;</li> <li>2. Установите температуру;</li> <li>3. Установите время.</li> </ol>
Проблемы с радио	<ol style="list-style-type: none"> <li>1. Не установлена частота;</li> <li>2. Зона слабого сигнала.</li> </ol>	<ol style="list-style-type: none"> <li>1. Установите частоту.</li> </ol>
Нет звука из динамика	<ol style="list-style-type: none"> <li>1. Слишком слабая громкость звука;</li> <li>2. Динамик не подключен;</li> <li>3. Динамик повреждён.</li> </ol>	<ol style="list-style-type: none"> <li>1. Увеличьте громкость звука;</li> <li>2. Проверьте провода динамика;</li> <li>3. Обратитесь в сервисный центр.</li> </ol>
Во время включения функции «Паровая баня» происходит автоматическое отключение душевого бокса	<ol style="list-style-type: none"> <li>1. Проблемы снабжения воды;</li> <li>2. Автоматическая защита отключена;</li> <li>3. Пониженное напряжение в сети.</li> </ol>	<ol style="list-style-type: none"> <li>1. Проверьте водоснабжение; 2. Подождите 15 мин., и снова включите систему;</li> <li>3. Обратитесь в сервисный центр.</li> </ol>
Слабый напор воды в форсунках горизонтального душа или вертикального душа «Тропический дождь»	<ol style="list-style-type: none"> <li>1. Проблемы снабжения воды;</li> <li>2. Засорение выходных отверстий тропического душа и форсунок.</li> </ol>	<ol style="list-style-type: none"> <li>1. Проверьте водоснабжение; 2. Прочистить выходные отверстия.</li> <li>3. Обратитесь в сервисный центр.</li> </ol>
Не работает вентилятор	<ol style="list-style-type: none"> <li>1. Ослаблены провода;</li> <li>2. Вентилятор повреждён</li> </ol>	<ol style="list-style-type: none"> <li>1. Проверьте проводку;</li> <li>2. Обратитесь в сервисный центр.</li> </ol>
Не работает парогенератор	<ol style="list-style-type: none"> <li>1. Отключение электроэнергии;</li> <li>2. Засорена предохранительная сетка на парогенераторе</li> <li>3. Автоматический выключатель с тепловой защитой от перегрузки не работает.</li> </ol>	<ol style="list-style-type: none"> <li>1. Проверьте проводку и заземление парогенератора;</li> <li>2. Прочистите или замените предохранительную сетку.</li> <li>2. Замените автоматический выключатель с тепловой защитой от перегрузки.</li> <li>4. Обратитесь в сервисный центр.</li> </ol>
Не работает пульт дистанционного управления	<ol style="list-style-type: none"> <li>1. Истёк срок действия батарее;</li> <li>2. Пульт повреждён;</li> </ol>	<ol style="list-style-type: none"> <li>1. Замените батарею;</li> <li>2. Замените пульт дистанционного управления.</li> <li>3. Обратитесь в сервисный центр.</li> </ol>

### Ошибки:

E1-неисправность датчика температуры (обрыв провода, плохой контакт разъемов).

E2 –отсутствие давления воды или засорение наливного клапана парогенератора.

E3 –долговременное отсутствие воды (> 2 минут).

E5-неисправность датчика уровня воды в парогенераторе.

E6-неисправность системы дренажного слива воды из парогенератора (засорение клапана, провисание шланга, воздушная пробка).

**В случае других неисправностей настоятельно рекомендуем обратиться в сервисный центр компании «Радомир» или в магазин, где вы приобрели изделие.**

### **УХОД ЗА ДУШЕВОЙ ШТОРКОЙ.**

Во избежание поломки роликов, что может привести к выпадению стекла, регулярно (1 раз в три месяца) производить смазку техническим вазелином роликов путем нанесения смазки в пазы направляющих.

Необходимо регулярно контролировать состояние и крепление неподвижных стекол в пазах вертикального профиля и элементов удерживания к горизонтальному профилю. По мере необходимости производить регулировку винтов верхних роликов, добиваясь плавного движения дверей и плотной стыковки дверей по всей высоте.

По мере загрязнения шторку и стёкла протереть губкой с жидким моющим средством или мылом и ополоснуть водой. Известковый камень необходимо удалять предназначенными для этого жидкими чистящими средствами. **Внимание!** Не рекомендуется использовать средства для чистки стекол «CIF» и чистящие средства с аналогичным составом.

**При несоблюдении данных рекомендаций претензии производителем не принимаются.**

### **УХОД ЗА ПОВЕРХНОСТЬЮ ВАННЫ И ПОДГОЛОВНИКОМ.**

Производитель обеспечивает и гарантирует функциональную работу г/м и а/м систем, но ввиду использования ванны в различных агрессивных средах (растворы с морской солью, ромашки и т.п.) не гарантирует постоянную сохранность, при отсутствии должного ухода внешнего вида, хромированных, металлизированных изделий.

Нельзя ставить на дно ванны металлические и пластиковые предметы с острыми краями, гасить окурки, использовать для чистки цветные губки, недопустим строительный мусор и т.п. потому что это приводит к потере внешнего вида поверхности ванны.

**Подголовник запрещается обливать водой T >40° и применять для чистки агрессивные среды.**

Сохранение ванны в хорошем состоянии на протяжении всего срока службы возможно при соблюдении несложных условий:

**Категорически неприемлемы воздействия на поверхность изделий следующих средств:**

- Абразивные (царапающие) средства.
- Раствор морской соли высокой концентрации.
- Средства с высоким содержанием этилового спирта.



- Средства, содержащие ацетон, химические очищающие средства, разбавители для красок, бензин, сосновый скипидар и т.п.
- Растворители и очищающие средства, относящиеся к химическим классам кетонов, сложных эфиров и ароматических растворителей.
- Концентрированные кислоты (как минеральные - серная, азотная и хромовая кислоты и другие, так и органические)
- Разбавленные фтористоводородные и цианистоводородные кислоты.
- Галогеносодержащие углеводороды.
- Хлорированные углеводороды (дихлорэтан, хлороформ).
- Альдегиды.
- Бензол, трихлорэтилен.
- Спирты: метиловый, бутиловый, этиловый, пропиловый.

**Допустимо воздействие на поверхность изделий следующих средств:**

- 2%-ный водный раствор этилового спирта.
- Слабые (до 2%) кислотные, щелочные или нейтральные чистящие водные растворы.

### **Рекомендуемые очищающие средства:**

**Жидкое мыло.**

**Моющие средства компании «Радомир».**

**ИСКЛЮЧАЕТСЯ ПРИМЕНЕНИЕ АБРАЗИВНЫХ  
ЧИСТЯЩИХ СРЕДСТВ И ЛЮБЫХ РАСТВОРИТЕЛЕЙ**

## **ОСТОРОЖНО СТЕКЛО !!!**

### **КОМПЛЕКТНОСТЬ**

1.	Ванна в сборе, крыша (в сборе), парогенератор, блок управления, ДУ*	1/3 упаковка
2.	Стенки (боковая, задняя) (в сборе)	2/3 упаковка
3.	Шторки, направляющие профили (верхние, нижние)	3/3 упаковка
4.	Паспорт (руководство пользователя)	1 шт.

\* - может не входить в комплект поставки

**Каждая упаковка должна содержать описание комплектующих**